

CTC **CLATRONIC**[®]

AR 819 BT/USB/Card

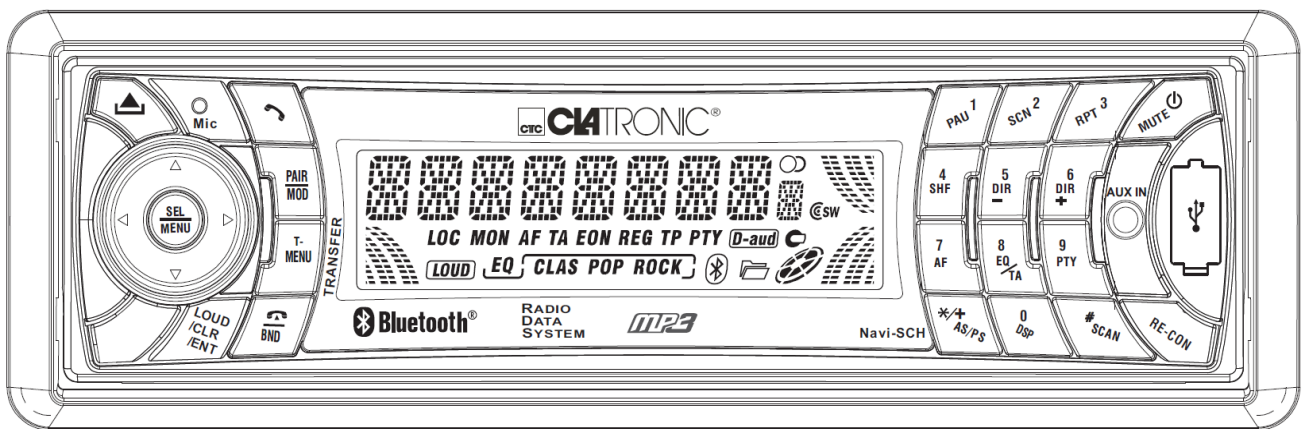

Deutsch	Seite	1-23
English	Page	24-42
Français	Page	43-62
Español	Página	63-82
Nederlands	Pagina	83-102

BENUTZERHANDBUCH

Mobiles Audiosystem

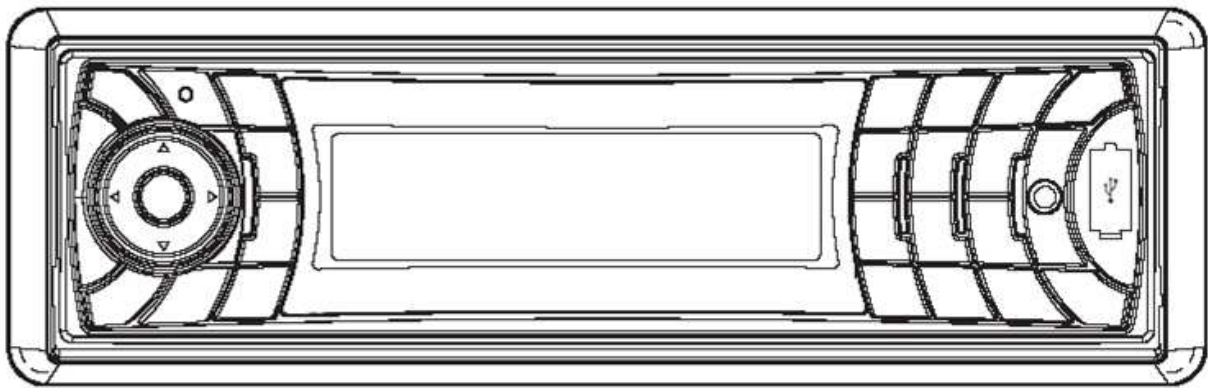

AR 819 BT/USB/Card

- **Stereoradio mit PLL-Synthesizer**
- **Automatisches Speichern von Sendern**
- **RDS-Funktion**
- **USB-Port & SD/MMC-Kartenslot**
- **Bluetooth-Freisprechfunktion & A2DP-Stereoübertragung**
- **Faltbare, abnehmbare Bedientafel**
- **Aux-Eingang**

INHALT

Einbau	3	Dateiauswahl	13
Herausrauben der Schrauben vor dem Einbau.....	3	Wiedergabepause	13
DIN-Vordereinbau (Methode A).....	3	Vorschau aller vorhandenen Dateien	13
Einbau des Geräts.....	3	Wiederholung der gleichen Datei . . .	14
Entfernen des Geräts	5	Zufallswiedergabe	14
DIN-Rückseiteneinbau (Methode B)	5	SD/MMC-Betrieb	16
Benutzung der abnehmbaren		Bluetooth-Betrieb	17
Bedientafel	6	Vorbereitung	17
Kabelanschluss	8	Pairing	17
ISO-Anschluss	8	Verbindungsaufbau	18
Anordnung der Tasten	9	T-Menü	18
Grundlegende Bedienung	10	Anruf entgegennehmen MANU ANSI	18
Ein-/Ausschalten des Geräts	10	Anruf tätigen	19
Entfernen der Bedientafel	10	Zwischen Mobiltelefon und Gerät umherschalten	19
Einstellen des Sounds	10	Bluetooth-Audio (A2DP-Funktion) . .	19
Loudness	10	Technische Daten	20
Anzeige	10	Fehlerbehebung	21
Equalizer	10	Garantie	22
Resetfunktion	10		
Betriebsartauswahl	10		
Systemeinstellungen	10		
Aux-Eingang	11		
Radiobetrieb	11		
Auswahl des Frequenzbands	11		
Sendersuche	11		
Speichern von Sendern	11		
RDS-Funktion (Radio Data System)..	11		
USB-Wiedergabe	13		
Umschalten in den USB-Betrieb	13		

EINBAU

Anmerkungen:

- Montieren Sie das Gerät an einen geeigneten Ort, an dem es nicht die normalen Fahrfunktionen des Fahrers beeinflussen kann.
- Bevor Sie das Gerät einbauen, verbinden Sie die Kabel vorübergehend mit dem Gerät, um sicher zu gehen, dass das System richtig funktioniert.
- Nur die Benutzung der mitgelieferten Teile kann einen vollfunktionsfähigen Einbau gewährleisten. Die Benutzung nicht autorisierter Teile kann zu Funktionsstörungen führen.
- Wenden Sie sich an Ihren Händler, wenn der Einbau Bohrungen oder andere Modifikationen im Wagen erzwingt.
- Bauen Sie das Gerät an einer Stelle ein an der es den Fahrer nicht behindert und Mitfahrer nicht verletzen kann, wenn der Wagen plötzlich gebremst wird.
- Vermeiden Sie es das Gerät an Stellen zu montieren, an denen es besonders hohen Temperaturen ausgesetzt ist. Dies kann u.a. direktes Sonnenlicht oder Warmluft von der Autoheizung sein. Vermeiden Sie außerdem Staub, Schmutz und übermäßige Vibrationen.

DIN-VORDER-/RÜCKSEITENEINBAU

Dieses Gerät kann sowohl von vorne (normaler DIN-Vordereinbau) oder von hinten (DIN-Rückseiteneinbau mit Flachgewindeschraubenfassungen an den Seiten des Gerätegehäuses) eingebaut werden. Für genauere Informationen, lesen Sie bitte die folgende bebilderte Einbauanleitung.

HERAUSNEHMEN DER SCHRAUBEN VOR DEM EINBAU

Vor dem Einbau müssen folgende zwei Schrauben entfernt werden.

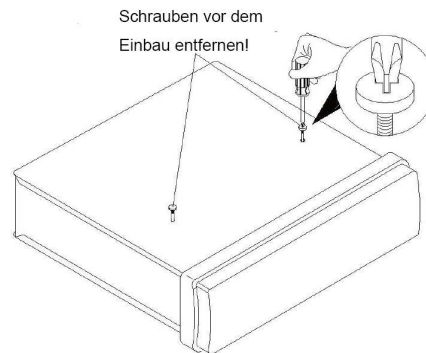

DIN-VORDEREINBAU (Methode A)

Einbauöffnung

Dieses Gerät kann unter jedem Armaturenbrett mit einer Einbauöffnung der folgenden Größe eingebaut werden:

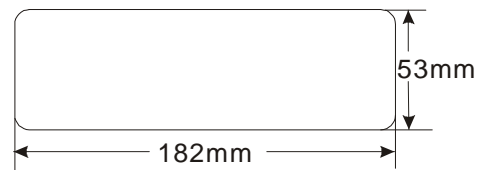

Einbau des Geräts

Vergewissern Sie sich, dass Sie die Anschlüsse vorher getestet haben. Benutzen Sie danach die folgenden Schritte zum Einbau des Geräts.

1. Vergewissern Sie sich, dass die Zündung ausgestellt ist und trennen Sie das Kabel am Minuspol (-) der Autobatterie ab.
2. Trennen Sie das Kabelgeschirr und die Antenne ab.
3. Betätigen Sie den Entriegelungsknopf an der Gerätevorderseite und nehmen Sie die Bedientafel (siehe „Bedientafel vom Gerät abnehmen“).
4. Heben Sie die Oberseite des Außenrings hoch und ziehen den Ring herunter.

EINBAU

5. Schieben Sie die beiden mitgelieferten Montageschlüssel in den Einbaurahmen, um diesen zu entfernen. Stecken Sie die Schlüssel so weit es geht (mit den Kerben nach oben zeigend) in die entsprechenden Schlitzn an der rechten und linken Seitenmitte. Ziehen Sie dann den Einbaurahmen vom Gerät herunter.

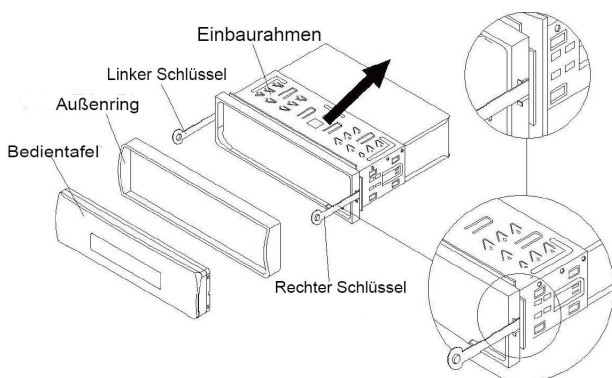

6. Bauen Sie den Einbaurahmen in das Armaturenbrett ein und drücken Sie die Blechlaschen im Einbaurahmen mit einem Schraubenzieher ein. Nicht alle Blechlaschen sorgen für Kontakt. Überprüfen Sie deshalb welche am effektivsten sind. Biegen Sie die entsprechenden Blechlaschen hinter dem Armaturenbrett auf, um den Einbaurahmen zu fixieren.

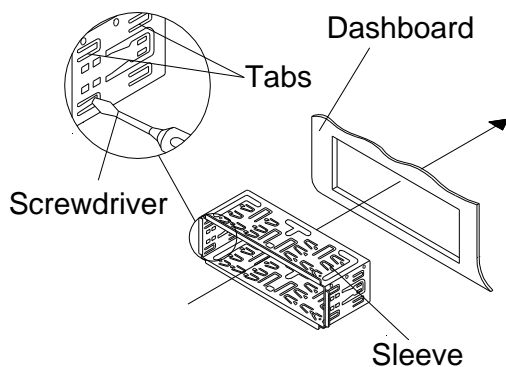

7. Schließen Sie das Kabelgeschirr und

die Antennen wieder an. Achten Sie dabei darauf, dass keine Drähte oder Kabel beschädigt werden.

8. Schieben Sie das Gerät in den Einbaurahmen, bis es einrastet.
9. Zur zusätzlichen Befestigung an der Rückseite des Geräts dient der mitgelieferte Metallstreifen. Benutzen Sie die mitgelieferten Metallteile (5 mm Sechskantmutter und Federscheibe), um das eine Ende des Metallstreifens an der Schraube auf der Rückseite des Geräts zu befestigen. Falls notwendig können Sie den Metallstreifen biegen, damit er in Ihrem Wagen befestigt werden kann. Benutzen Sie dann die mitgelieferten Metallteile (5 x 25 mm Blechschraube und Unterlegscheibe), um das andere Ende des Metallstreifens unter dem Armaturenbrett an einem festen Metallteil des Wagens zu befestigen. Der Metallstreifen dient außerdem dazu das Gerät sachgemäß zu erden.

Hinweis: Befestigen Sie das kurze Teil des Metallstreifens an der Befestigungsschraube auf der Rückseite des Geräts und das lange Teil am Armaturenbrett.

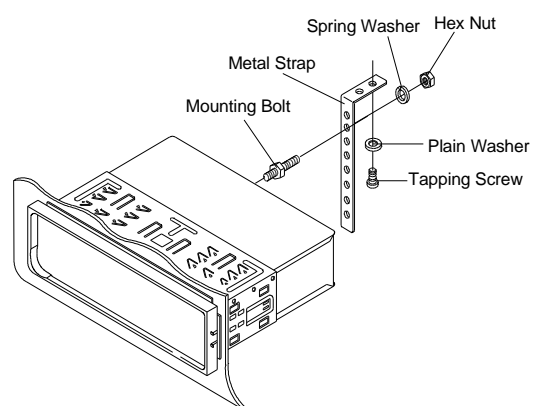

10. Schließen Sie das Stromkabel wieder am Minuspol (-) der Autobatterie an.

EINBAU

Setzen Sie dann den Außenring zurück auf das Gerät und befestigen Sie die Bedientafel an der Vorderseite (siehe Anleitung in Abschnitt „Anbringen der Bedientafel“).

Entfernen des Geräts

1. Vergewissern Sie sich, dass die Zündung ausgestellt ist und trennen Sie das Kabel am Minuspol (-) der Autobatterie ab.
2. Entfernen Sie den Metallstreifen an der Rückseite des Geräts (falls vorhanden).
3. Betätigen Sie den Entriegelungsknopf an der Gerätevorderseite, um die Bedientafel zu entfernen.
4. Heben Sie die Oberseite des Außenrings hoch und ziehen den Ring herunter.
5. Stecken Sie die mitgelieferten Einbauschlüssel in die Schlitzn an der rechten und linken Seitenmitte des Geräts und ziehen Sie das Gerät aus dem Armaturenbrett heraus.

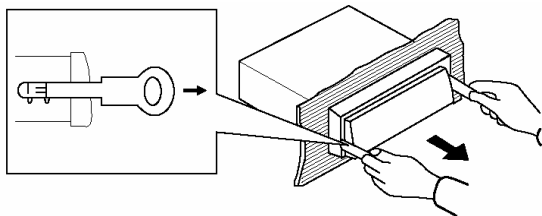

DIN RÜCKSEITENEINBAU (Methode B)

Wenn Sie einen Nissan oder Toyota besitzen, verwenden Sie die folgenden Einbauanweisungen.

Benutzen Sie die mit T (für Toyota) oder N (für Nissan) markierten Schraubbohrungen an beiden Seiten des Geräts, um das Gerät an den mitgelieferten Einbauschienen zu befestigen.

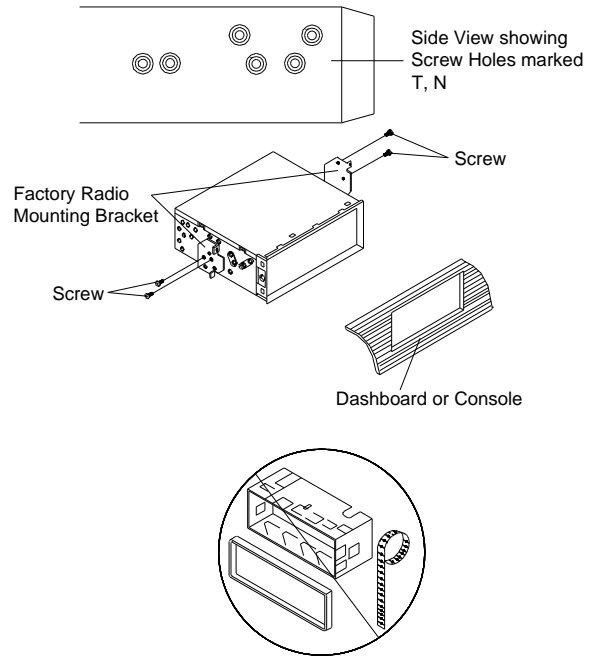

Befestigung des Geräts an den Einbauschienen.

Richten Sie die Schraublöcher in den Einbauschienen auf die Schraublöcher am Gerät aus und schrauben Sie die Schienen mit den Schrauben (5 x 5 mm) fest.

Hinweis: Der Außenring, der Einbaurahmen und der Metallstreifen werden bei der Einbaumethode B nicht benötigt.

BENUTZUNG DER ABNEHMBAREN BEDIENTAFEL

Entfernen der Bedientafel

1. Betätigen Sie den Entriegelungsknopf () und die Bedientafel klappt nach unten.

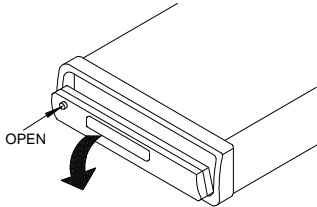

2. Um die Bedientafel zu entfernen, heben Sie sie in einem leichten Winkel zur Horizontalen an und ziehen Sie sie zuerst auf der rechten und dann auf der linken Seite heraus.

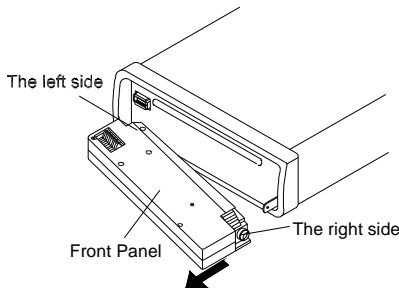

3. Um Beschädigungen zu vermeiden, sollte die Bedientafel sofort nach dem Entfernen in der mitgelieferten Schutzhülle aufbewahrt werden.

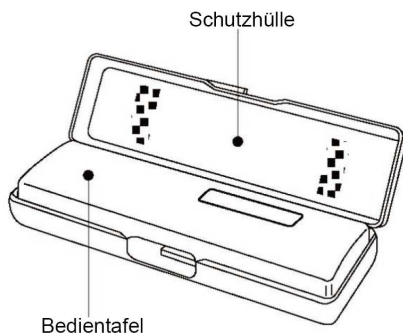

Anbringen der Bedientafel

1. Um die Bedientafel wieder am Gerät zu befestigen, setzen Sie zunächst die linke Seite in die richtige Position und dann die rechte Seite.

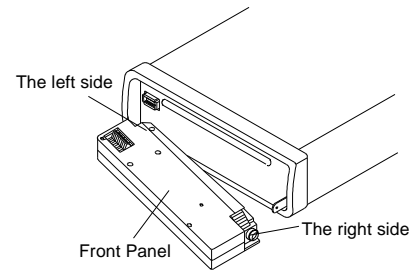

2. Wenn beide Seite in der richtigen Position sind, drücken Sie die Bedientafel in das Gerät.

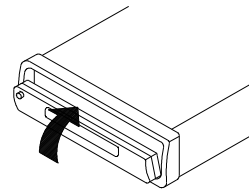

3. Beachten Sie, dass die Tasten nicht benutzt werden können und die Anzeige nicht richtig funktioniert, wenn die Bedientafel bei der Befestigung nicht richtig einrastet. Betätigen Sie in diesem Fall den Entriegelungsknopf auf der Bedientafel und befestigen Sie sie erneut.

Handhabung der Bedientafel

1. Lassen Sie die Bedientafel nicht fallen.
2. Üben Sie keinen Druck auf die Anzeige oder die Funktionstasten aus, wenn Sie die Bedientafel abnehmen oder befestigen.
3. Berühren Sie keine der Kontakte auf der Bedientafel oder dem Hauptgerät. Dies kann dazu führen, dass der elektrische Kontakt verschlechtert wird.
4. Wenn Schmutz oder Fremdgegenstände an den Kontakte haften, können Sie mit einem

BENUTZUNG DER ABNEHMBAREN BEDIENTAFEL

sauberen, trockenen Tuch entfernt werden.

5. Setzen Sie die Bedientafel niemals hohen Temperaturen oder direktem Sonnenlicht aus.
6. Halten Sie die Bedientafel fern von leicht flüchtigen Substanzen (z. B. Benzin, Verdünnungsmittel oder Insektizide).
7. Versuchen Sie niemals die Bedientafel auseinander zu bauen.

KABELANSCHLUSS

ISO-Anschluss

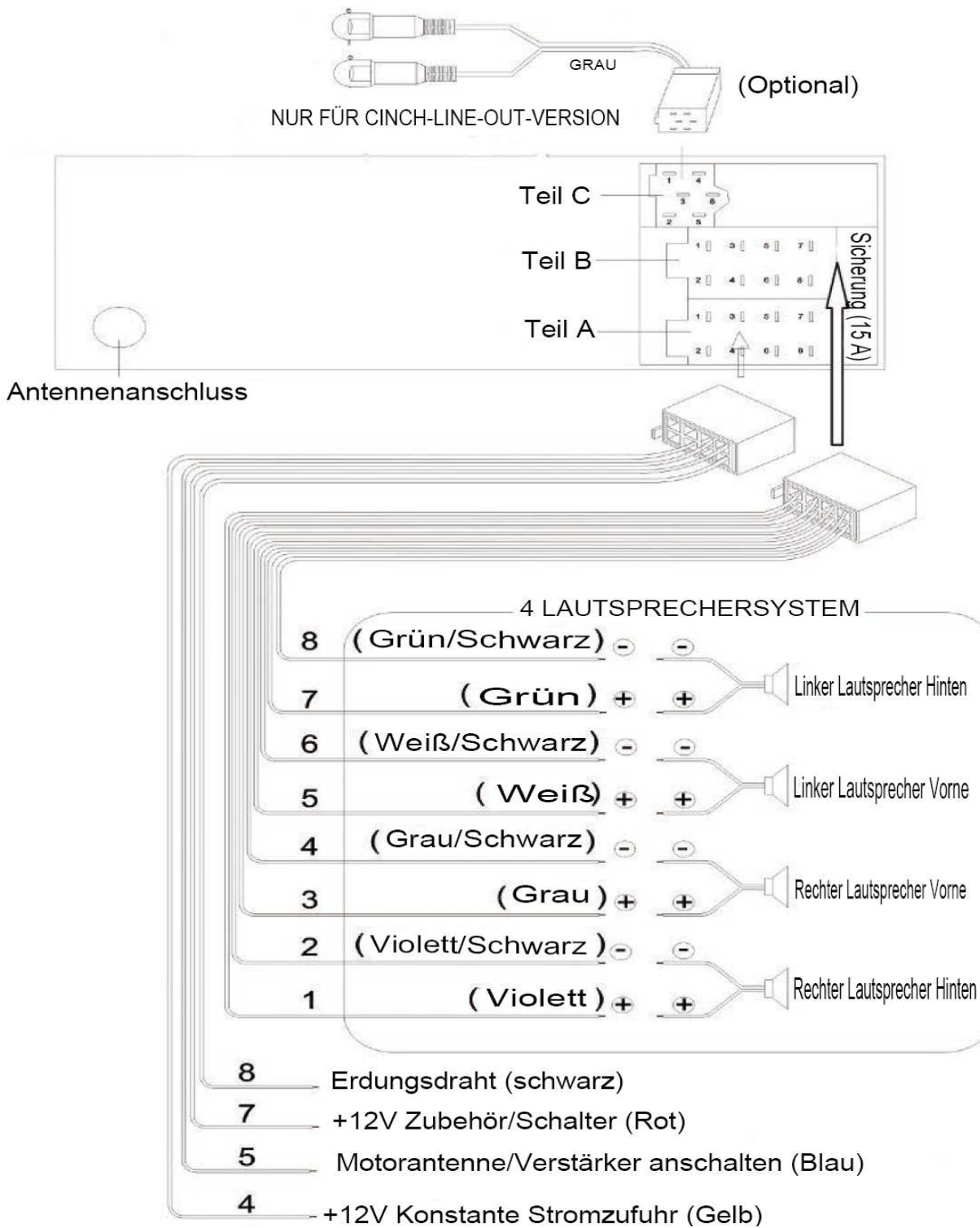

BEDIENUNG

ANORDNUNG DER BEDIENELEMENTE

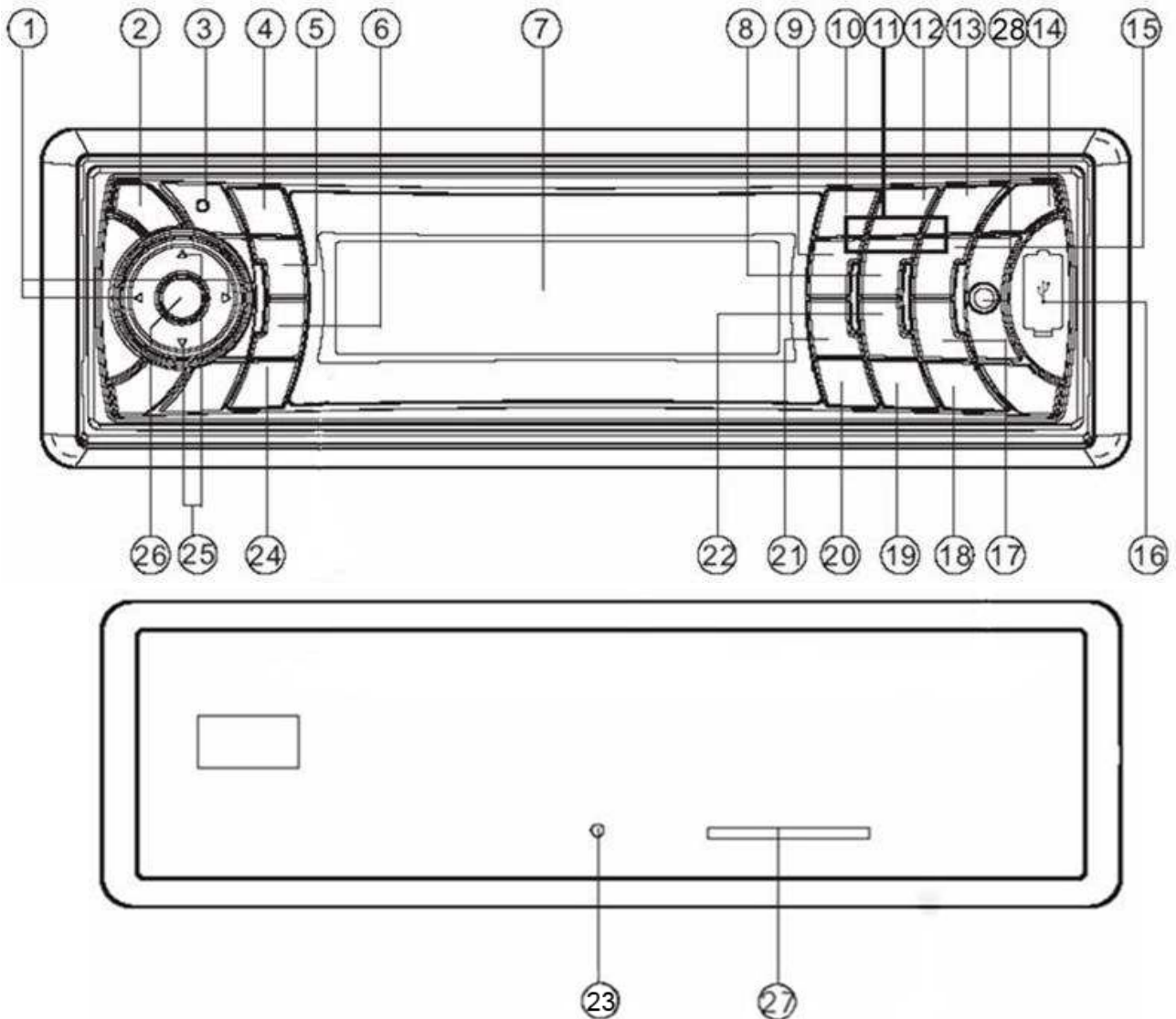



- | | |
|--|-------------------------------|
| 1. ◀/▶ (Frequenz/Titel vor / zurück, Suchen) | 15. 6 DIR+ |
| 2. 🗑️ (Entriegelung) | 16. USB-Port |
| 3. Mikrofon | 17. 9 PTY |
| 4. ↶ (Abnehmen) | 18. SCAN |
| 5. PAIRING/MOD | 19. 0 DSP/RE-CCN |
| 6. T-MENU/TRANSFER | 20. AS/PS/*/+/Navi-SCH |
| 7. LCD | 21. 7 AF |
| 8. 5 DIR- | 22. 8 EQ/TA |
| 9. 4 SHF | 23. Reset |
| 10. 1 PAU | 24. 📞 (Auflegen)/BND/LOUD/CLR |
| 11. 1-6 Sendertasten | 25. ▲/▼ (Lautstärketasten) |
| 12. 2 SCN | 26. SEL/MENU |
| 13. 3 RPT | 27. SD/MMC-Kartenslot |
| 14. ⏻/MUTE | 28. AUX-Eingang |

BEDIENUNG

GRUNDLEGENDE BEDIENUNG



EIN-/AUSSCHALTEN DES GERÄTS

Betätigen Sie die Taste  (14) auf dem Gerät, um es einzuschalten. Wenn das Gerät eingeschaltet ist, können Sie es durch Betätigung der Taste  (14) wieder ausschalten.



ENTFERNEN DER BEDIENTAFEL

Betätigen Sie den Entriegelungsknopf  (2), um die Bedientafel zu entfernen.

EINSTELLEN DES SOUNDS

Betätigen Sie die **SEL/MENU**-Taste (26), um in den Audioeinstellungsmodus zu gelangen. Benutzen Sie dann die **SEL/MENU**-Taste (26) oder  /  (1) zur Auswahl der gewünschten Einstellungsoption. Die Einstellungsoption wechselt in der folgenden Reihenfolge:

Bass/Treble/Balance/Fader/Sub-woof/ON/OFF (Verlassen)

Betätigen Sie  (25) zum schrittweisen Einstellen der Tonqualität oder halten Sie  (25) gedrückt, um die Tonqualität kontinuierlich zu verändern.

Betätigen Sie die **MUTE**-Taste (14), um den Ton vorübergehend auszuschalten. Betätigen Sie die Taste erneut, um den Ton wieder anzuschalten.

LOUDNESS

Halten Sie die **LOUD**-Taste (24) für mehrere Sekunden gedrückt, um die Loudness-Funktion zu aktivieren. Als Bestätigung erscheint in der Anzeige „LOUD“. Halten Sie die Taste erneut für mehrere Sekunden gedrückt, um diese Funktion wieder auszuschalten. Entsprechend verschwindet „LOUD“ wieder von der Anzeige.

ANZEIGE

Betätigen Sie die **DSP**-Taste (19), um den Anzeigemodus zu wechseln.

EQUALIZER

Benutzen Sie die **EQ**-Taste (22), um die Equalizer-Funktion einzuschalten und den gewünschten Audiomodus auszuwählen. Es stehen fünf verschiedene EQ-Arten zur Verfügung (siehe unten):

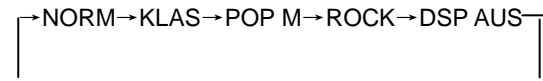

RESET-FUNKTION

Die **RESET**-Taste (29) muss mit einem spitzen Gegenstand, wie z. B. einem Kugelschreiber oder einem dünnen Metallgegenstand, betätigt werden. Benutzen Sie die **RESET**-Taste unter folgenden Umständen:



- Bei der Inbetriebnahme, nachdem alle Anschlüsse getätigt wurden.
- Keine der Funktionstasten funktioniert.
- Eine Fehlermeldung erscheint in der Anzeige.

Hinweis: Wenn Sie die **RESET**-Taste (29) betätigen und das Gerät danach immer noch nicht funktioniert, verwenden Sie ein mit etwas Isopropylalkohol getränktes Wattestäbchen zur Reinigung der Bedientafelkontakte.

BETRIEBSART AUSWAHL

Benutzen Sie die **MOD**-Taste (5) zur Auswahl einer der folgenden Betriebsarten: Radio, CD, USB, CARD, IPOD (optional), AUX und BT Audio.

SYSTEMEINSTELLUNGEN

Halten Sie die **MENU**-Taste (26) auf der Bedientafel gedrückt, um in den Einstellungsmodus zu gehen. Benutzen Sie die **SEL**-Taste (26) oder  /  (1) zur Auswahl der Option, die Sie verändern wollen. Benutzen Sie dann  (25), um die entsprechende Einstellung zu verändern.

BEDIENUNG

1) SIGNALTON: EIN/AUS

Zum Ein- oder Ausschalten des Signaltons, der bei Tastenbetätigung aktiviert wird.

2) Einschalllautstärke

Das hier eingestellte Lautstärkeniveau wird jedesmal, wenn Sie das Gerät einschalten aktiviert.

3) Region: Europa/USA. Benutzen Sie \triangle/∇ (25) zur Auswahl von Europa oder USA.

AUX-EINGANG

Das Gerät kann über den AUX-Eingang (**AUX IN** - 30) an einen externen Audio-Player angeschlossen werden. Wenn Sie die Geräte miteinander verbunden haben, betätigen Sie die **MOD**-Taste (5), um zum AUX-IN-Modus zu schalten.

RADIOBETRIEB

AUSWAHL DES FREQUENZBANDS

Im Radiomodus können Sie durch Betätigung der **BND**-Taste (24) das gewünschte Frequenzband auswählen.

Das Frequenzband wechselt in der folgenden Reihenfolge:

FM1 --> FM2 --> FM3 --> MW --> FM1

SENDERAUSWAHL

Benutzen Sie die Tasten $_/_$ (1), um die automatische Suchfunktion zu aktivieren. Halten Sie die Taste für mehrere Sekunden gedrückt, bis in der Anzeige „MANUAL.....“ erscheint. Damit wird dann die manuelle Sendersuche aktiviert. Wenn die Tasten nicht für mehrere Sekunden betätigt werden, geht das Gerät wieder zurück in den automatischen Suchmodus und „AUTO.....“ erscheint in der Anzeige.

AUTOMATISCHE SPEICHERUNG &

PROGRAMMSUCHE

- Automatisches Speichern von Sendern
Halten Sie die **AS/PS**-Taste (20) für mehrere Sekunden gedrückt und in der

Anzeige erscheint „SEARCH“. Das Radio sucht dann von der momentanen Frequenz ausgehend bis die Suche beendet ist. Die jeweils 6 stärksten Sender werden dann unter den entsprechenden Speichernummern gespeichert.

- Programmsuche

Betätigung der **AS/PS**-Taste (20) zur Suche nach gespeicherten Sendern. Die entsprechende Speichernummer P1~P6 blinkt dann in der Anzeige auf.

SENDER SUCHEN

Betätigen Sie die **SCAN**-Taste (18), um den Suchmodus zu aktivieren. Das Gerät sucht dann im Frequenzband nach Sendern und wartet jedesmal wenn ein Sender gefunden wurde für ein paar Sekunden (die entsprechende Frequenz blinkt 5 Mal in der Anzeige auf).

SPEICHERN VON SENDERN

Halten Sie nach der Suche die gewünschten Sendertaste (1-6) für mehrere Sekunden gedrückt (bis Sie den zweiten Signalton hören) und der momentane Sender wird unter der entsprechenden Taste gespeichert.

RDS-FUNKTION (RADIO DATA SYSTEM)

- Einstellen des RDS-Modus

Betätigen Sie die **AF**-Taste (21) zum Einschalten oder Ausschalten des RDS-Modus.

Wenn der RDS-Modus aktiviert ist, blinkt in der Anzeige „RDS“.

- BENUTZUNG DER **PTY**-TASTE (17)

1) Betätigen Sie die **PTY**-Taste (17), um den **PTY-AUSWAHL**-Modus zu aktivieren. Der Programmname erscheint in der Anzeige und Sie können die Tasten \triangle/∇ (25) zur Auswahl der Optionen benutzen. Benutzen Sie dann die Tasten $\triangleleft/\triangleright$ (1), um nach dem gewünschten Programm zu suchen.

BEDIENUNG

- 2) Halten Sie die **PTY**-Taste (17) gedrückt, um in das RDS-Menü zu gelangen. In dem Menü können Sie die Tasten Δ/∇ (25) zur Auswahl einer Option benutzen. Benutzen Sie dann die Tasten $\triangleleft/\triangleright$ (1) zum Einstellen.

TA-SEEK-MODUS: SUCHEN/ALARM

a) TA-SEEK-Modus:

Wenn ein neu eingestellte Sender für mehr als 5 Sekunden keine TP-Informationen bekommt, geht das Radio zum nächsten Sender (PI) der über TP-Informationen verfügt.

Wenn TP-Informationen beim aktuellen Sender verloren gehen, die durch RETUNE SHORT oder RETUNE LONG, startet das Radio den nächsten, gleichen PI-Sender zu finden.

Wenn der ein PI-Sender nicht nach der ersten Suche gefunden wird, sucht das Radio nach dem nächsten Sender mit TP-Informationen.

Hinweis: Im TA-SEEK-Modus wird der momentane Sender durch einen vollkommen anderen Sender ersetzt, da das Gerät nach einen TP-Sender sucht, wenn die Signalstärke des momentanen Senders sehr schwach ist oder der momentane Sender über kein TP-Signal verfügt. (Dabei hat TP im Normalfall eine höhere Priorität als PI.)

b) TA-ALARM-Modus

Wenn dieser Modus aktiviert, ist die automatische Sendersuche ausgestellt. Nur ein doppeltes Alarmsignal wird ausgegeben. In diesem Modus wird der momentane Sender immer beibehalten. (Dabei hat PI im Normalfall eine höhere Priorität als TP.)

Wenn ein neu eingestellter Sender für mehr als 5 Sekunden keine TP-Informationen angibt, wird ein Alarmsignal ausgegeben. Wenn die

TP-Informationen beim aktuellen Sender verloren gehen, wird ein Alarmsignal ausgegeben.

Wenn ein neu gefundener über kein RDS-Signal verfügt, wird PI SEEK etwas beeinträchtigt.

MASK: DPI/ALL

MASK-DPI-Modus: Maskiert nur den AF mit unterschiedlichem PI (DPI).

MASK-ALL-Modus: Maskiert den AF, der unterschiedliche PI- und NO RDS-Signale mit hoher Sendekraft besitzt.

REGION:

AUS/EINREGION-EIN-Modus:

AF-Umschaltung oder PI SEEK werden vom Sender gehandhabt, bei dem alle PI-Codes mit dem momentanen Sender übereinstimmen.

REGION-AUS-Modus: Der Regionscode im PI-Format wird außer Acht gelassen, wenn AF-Umschaltung oder PI SEEK aktiviert werden.

TA-LAUTSTÄRKE: Lautstärke 18 (die Standard-TA-Lautstärke ist 18. Sie können einen Wert von 0 bis 40 einstellen).

RETUNE: LONG/SHORT

Wenn PI-Informationen beim aktuellen Sender verloren gehen, die durch RETUNE SHORT (30 Sekunden) oder RETUNE LONG (90 Sekunden), startet das Radio den nächsten, gleichen PI-Sender zu finden.

– **Verkehrsansagen**

Benutzung der **TA**-Taste (22):

Halten Sie diese Taste zum Ein- bzw. Ausschalten des **TA**-Modus für mehrere Sekunden gedrückt.

Im **TA**-Modus werden Ihnen dann Verkehrsinformationen vermittelt:

Wenn das Gerät sich im CD(MP3)-, AUX- oder IPOD-Betrieb befindet, geht es kurz in den Radiomodus.

Das Gerät schaltet vorübergehend zu

BEDIENUNG

einem anderen Sender im EON-Netz, wenn EON auf anderen Verkehrsnachrichten erkennt.

Wenn die Lautstärke unter dem hörbaren liegt, wird sie durch diese Funktion auf ein hörbares Niveau gestellt. Wenn die Lautstärke auf ein höheres Niveau gestellt wird (über dem TA-Lautstärkeniveau), wird das letzte Lautstärkeniveau benutzt.

Wenn der **TA**-Modus aktiviert wurde, wird der **TA** eines individuellen Segments eingeschaltet.

Wenn ein TP-Sender empfangen wird, wird der TP eines individuellen Segments eingeschaltet.

TA-Unterbrechungsfunktion

Die momentanen Verkehrsnachrichten können durch Betätigung dieser Taste unterbrochen werden.

Der **TA**-Modus wird dadurch aber nicht abgebrochen.

Die verwendeten RDS-Daten sind PI-, PS-, AF-, TP-, TA-, EON- und PTY-Daten.

PI: Programmidentifikationscode
Identifikationscode für Programme

PS: Programmservicename
Sendername in alphanumerischen Zeichen

AF: Alternative Frequenzen
Frequenzliste von Sendern, die das gleiche Programm ausstrahlen

TP: Verkehrsprogramm-Identifikation
Identifikationsdaten für Verkehrsnachrichtensender

TA: Verkehrsankündigungs-Identifikation
Identifikationsdaten, die zeigen ob Verkehrsinformationen gesendet werden oder nicht

EON: Informationen zu weiteren Netzwerken mit erweiterten Funktionen
Senderinformationen auf PI, AF, TP,

TA, etc., die zu Netzwerken gehören, die nicht momentan empfangen werden

PTY: Programmart-Code

Programminhalt, wie z. B. Nachrichten, Musik, Sport etc.

USB-WIEDERGABE

An der Gerätevorderseite des Geräts befindet sich eine USB-Schnittstelle (16). Sie können ein USB-Laufwerk an dieser Schnittstelle (16) anschließen.

Wenn Sie ein USB-Laufwerk am Gerät anschließen, sucht das Gerät automatisch nach MP3- und WMA-Dateien und startet die Wiedergabe.

Sie können ebenfalls die **MOD**-Taste (5) zur Auswahl des USB-Modus benutzen, wenn sich das Gerät in einem anderen Modus befindet.

MUSIKTITELAUSWAHL

Benutzen Sie die Tasten ◀/▶ (1), um zur vorigen bzw. nächsten Datei zu wechseln. Die Dateinummer erscheint dann in der Anzeige.

Halten Sie die Taste ◀ oder ▶ (1) gedrückt, um den Schnellsuchlauf zu aktivieren. Die Wiedergabe beginnt an dem Punkt, an dem Sie die Taste loslassen.

WIEDERGABEPAUSE

Betätigen Sie die **PAU**-Taste (10), um die CD-Wiedergabe vorübergehend anzuhalten. „Pause“ erscheint danach in der Anzeige.

Betätigen Sie die Taste erneut, um mit der Wiedergabe fortzufahren. Die Pause-Anzeige verschwindet wieder.

VORSCHAU ALLER VORHANDENEN MUSIKTITEL

Betätigen Sie die **SCN**-Taste (12), nur jeweils die ersten 10 Sekunden jedes Musiktitels anzuhören. „Scan“ erscheint in

BEDIENUNG

der Anzeige. Betätigen Sie die Taste erneut, um die Intro-Wiedergabe zu stoppen und den jeweiligen Titel wiederzugeben. Die Scan-Anzeige verschwindet wieder.

Sie können ebenfalls die **SCN**-Taste (12) gedrückt halten, um jeweils die ersten 10 Sekunden jedes Musiktitels im momentanen Verzeichnis anzuhören. „D-Scan“ erscheint daraufhin in der Anzeige. Betätigen Sie die Taste erneut, um diesen Modus wieder zu deaktivieren.

WIEDERHOLUNG DES GLEICHEN TITELS

Betätigen Sie die **RPT**-Taste (13) zur Wiederholung des aktuellen Titels. „S-RPT“ erscheint in der Anzeige. Betätigen Sie die Taste erneut, um die Wiederholung zu stoppen und die S-RPT-Anzeige verschwindet wieder.

Sie können ebenfalls die **RPT**-Taste (13) gedrückt halten, um alle Titel im aktuellen Verzeichnis wiederholen. „D-RPT“ erscheint daraufhin in der Anzeige. Betätigen Sie die Taste erneut, um diese Funktion wieder zu deaktivieren.

ZUFALLSWIEDERGABE

Betätigen Sie die **SHF**-Taste (9) zur Wiedergabe aller Titel in zufälliger Reihenfolge. „S-SHF“ erscheint in der Anzeige. Betätigen Sie die Taste erneut, um die Zufallswiedergabe abzubrechen und die S-SHF-Anzeige verschwindet wieder.

Sie können ebenfalls die **SHF**-Taste (9) gedrückt halten, um alle Titel im aktuellen Verzeichnis in zufälliger Reihenfolge wiederzugeben. „D-SHF“ erscheint daraufhin in der Anzeige. Betätigen Sie die Taste erneut, um diese Funktion wieder zu deaktivieren.

VERZEICHNISAUSWAHL

Benutzen Sie die Taste **DIR-** (8) und die **DIR+** (15) zur Auswahl des nächsten bzw. vorigen Verzeichnisses. Wenn Ihr USB-Laufwerk über keine Verzeichnisse verfügt, haben die Tasten **DIR-** (8) und

DIR+ (15) keine Funktion.

MUSIKTITELAUSSWAHL

□ Direkte Titelsuche

Betätigen Sie die **AS/PS (D-AUD)**-Taste (20). Sie kommen dann in den Direktsuchmodus.

Das Gerät sucht nach dem gewählten Titel mit den folgenden Zifferntasten: M1-M6, MOD (5), TUNE/SEEK/TRACK DOWN (8), TUNE/SEEK/TRACK UP (9), DSP(0).

Wenn drei Ziffern eingegeben werden, sucht das Gerät direkt nach dem jeweiligen Titel. Wenn eine oder zwei Ziffern eingegeben werden, wartet das Gerät für ein paar Sekunden auf die Betätigung der BND/LOU/ENT-Taste. Nach ein paar Sekunden startet das Gerät die Suche, selbst wenn die ENT-Taste nicht betätigt wird.

□ Suche nach Verzeichniss- oder Dateinamen

Betätigen Sie die **AS/PS (D-AUD)**-Taste (20) zweimal. Sie starten damit die Verzeichnis- und Dateinamensuche.

Das Gerät sucht nach Dateien und Verzeichnissen, die mit dem gleichen Zeichen anfangen, wie die vom Benutzer angegebenen Zeichen, die durch die in Tabelle 1 aufgelisteten Tasten eingegeben wurden.

Erklärung:

- Benutzen Sie die entsprechenden Tasten zur Auswahl der Zeichen A bis Z, Leerzeichen, 0 bis 9, _, -, +.
- Betätigen Sie die **SEL**-Taste (26) zur Bestätigung des jeweiligen Zeichens.
- Betätigen Sie die **BND/LOU/ENT**-Taste (24) zum Starten der Suche.

Wenn des entsprechende Titel ein Verzeichnisname ist, wird im Display (') zur Anzeige benutzt.

BEDIENUNG

- Benutzen Sie die Tasten TUNE/SEEK/TRACK UP/DOWN zum Auflisten aller Musiktitel in diesem Verzeichnis und wählen Sie einen Titel aus.
 - Betätigen Sie die BND/LOU/ENT-Taste zur Bestätigung und zum Starten der Wiedergabe.
 - Wiederholen Sie die oben beschriebenen Schritte, wenn Ihre Auswahl erneut ein Verzeichnis ist.
- **Suche vom Hauptverzeichnis aus**
 Betätigen Sie die **AS/PS (D-AUD)**-Taste (20) dreimal. Benutzen Sie zur Suche einer Datei oder einem Verzeichnis im Hauptverzeichnis die Tasten TUNE/SEEK/TRACK UP/DOWN. (Das D-DIR-Symbol zeigt an, dass es sich um ein Verzeichnis handelt.) Im Display werden alle verfügbaren Verzeichnisse und Musiktitel angezeigt. Benutzen Sie die Tasten TUNE/SEEK/TRACK UP/DOWN zur Auswahl des gewünschten Verzeichnisses oder Musiktitels und bestätigen Sie Ihre Auswahl mit der BND/LOU/ENT-Taste. Wenn die Auswahl auf einem Musiktitel ist, startet die Wiedergabe. Wenn es sich um ein Verzeichnis handelt, wird im Display (' ') zur Anzeige benutzt. Danach können Sie...
- Benutzen Sie die Tasten TUNE/SEEK/TRACK UP/DOWN zum Auflisten aller Musiktitel in diesem Verzeichnis und wählen Sie einen Titel aus.
 - Betätigen Sie die BND/LOU/ENT-Taste zur Bestätigung und zum Starten der Wiedergabe.
 - Wiederholen Sie die oben beschriebenen Schritte, wenn Ihre Auswahl erneut ein Verzeichnis ist.
- **Suche vom momentanen Verzeichnis aus**
- Betätigen Sie die **AS/PS**

(D-AUD)-Taste viermal. Benutzen Sie zur Suche einer Datei oder einem Verzeichnis im momentanen Verzeichnis die Tasten TUNE/SEEK/TRACK UP/DOWN. (Das D-DIR-Symbol zeigt an, dass es sich um ein Verzeichnis handelt.) Der momentane Verzeichnisname wird für eine Sekunde angezeigt und die momentane Wiedergabedatei wird angezeigt (markiert). Benutzen Sie zur Suche einer Datei oder einem Verzeichnis im momentanen Verzeichnis die Tasten TUNE/SEEK/TRACK UP/DOWN. Betätigen Sie dann zum Starten der Wiedergabe die BND/LOU/ENT-Taste.

3) ANZEIGE VON ID3-INFORMATIONEN

Betätigen Sie die **ID3**-Taste (20) zur Anzeige von ID3-Informationen (falls vorhanden: Musiktitel, Verzeichnisname, Interpret und andere Inhalte, etc.) (NUR BEI VERSIONEN MIT ID3-UNTERSTÜTZUNG).

UNTERSTÜTZTE MP3- UND WMA-FORMATE

Das Hauptgerät unterstützt folgende MP3/WMA (Windows Media Audio)-Audioformate:

Normal	Bitrate (kbps)	Unterstützter Modus
MPEG1 Audio Layer 3 (44,1kHz)	32,48,64,96, 128,192,256, 320	Stereo
Windows Media Audio (44,1kHz)	64,96,128,192	Stereo

Die USB-Funktion unterstützt:

1. Verzeichnisse: max. 500
2. Dateien: max. 999
3. Verzeichnistiefe: bis zu 8 Stufen

BEDIENUNG

Hinweis:

- Das Gerät unterstützt nur Standard-USB-Laufwerke, die von Microsoft anerkannt werden.
- USB-MP3-Player folgen keinem Standard, was bedeutet, dass verschiedene Marken und Modelle ihre eigenen Standards benutzen. Dieses Produkt kann deshalb nicht alle MP3-Player unterstützen.
- Wenn Sie einen MP3-Player anschließen und sich eine normale Batterie im Player befindet, (kein Akku), sollten Sie diese aus dem Player herausnehmen, bevor Sie ihn an das Gerät anschließen. Anderfalls kann die Batterie explodieren.
- Im USB-Modus sollten Sie das USB-Laufwerk nicht aus dem USB-Anschluss entfernen.

ACHTUNG

Wenn sich auf dem USB-Gerät wichtige Daten befinden, schließen Sie es nicht zur Wiedergabe an das Gerät an. Gehen genauso mit CD-R/RW-Discs vor, die wichtige Daten enthalten. Dies ist deshalb wichtig, da fehlerhafte Bedienung zum Datenverlust führen kann. Der Hersteller übernimmt dafür keine Haftung.

SD/MMC-BETRIEB

Es befindet sich dann eine SD/MMC-Schnittstelle an der Gerätevorderseite.

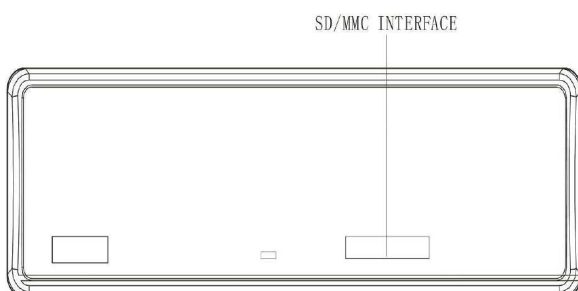

Wenn Sie eine SD/MMC-Karte an der SD/MMC-Schnittstelle anschließen, sucht das Gerät automatisch nach MP3- und WMA-Dateien auf der Karte und startet die Wiedergabe. Die Wiedergabebedienung ist identisch mit der oben beschriebenen MP3-Wiedergabe. Sie können ebenfalls die **MOD**-Taste (5) zur Auswahl des SD/MMC-Modus benutzen, wenn sich das Gerät in einem anderen Modus befindet. Wenn sich auf der SD/MMC-Karte wichtige Daten befinden, stecken Sie es nicht zur Wiedergabe in den Kartenslot des Geräts.

Auswahl einer Kategorie

Während der IPOD-Wiedergabe, können Sie die **BND**-Taste (24) zur Anzeige der Kategorie benutzen. Benutzen Sie dann die Tasten Δ / ∇ (25) zum Verändern der Kategorie (PLAY LIST/ARTIST/ALBUM/GENRE/SONG/COMPOSER) und betätigen Sie die **SEL**-Taste (26) zur Bestätigung der gewählten Kategorie.

Auswahl von Musikdateien

Betätigen Sie die **BND**-Taste (24) zur Anzeige des aktuellen Katalogs (auf Ihrem iPod). Betätigen Sie die Tasten Δ / ∇ (25) zur Wiedergabe des vorigen bzw. nächsten Titels. Betätigen Sie zur Bestätigung und Wiedergabe dann die **SEL**-Taste (26).

PAU

Betätigen Sie während der Wiedergabe die **PAU**-Taste (10), um die Wiedergabe vorübergehend anzuhalten. Betätigen Sie die Taste erneut, um mit der Wiedergabe fortzufahren.

RPT

Betätigen Sie die **RPT**-Taste (13)

BEDIENUNG

während der Wiedergabe zur Wiederholung des aktuellen Titels. „S-RPT“ erscheint in der Anzeige. Wenn Sie die Taste für ca. 2 Sekunden gedrückt halten, wird dadurch das gesamte Album wiederholt und „D-RPT“ erscheint in der Anzeige. Wenn Sie während des Wiederholungsmodus die **RPT**-Taste erneut betätigen, wird die Wiederholung wieder deaktiviert.

SHF

Betätigen Sie die **SHF**-Taste (9) während der Wiedergabe, damit die folgenden Titel der aktuellen Kategorie in zufälliger Reihenfolge wiedergegeben werden. Zur gleichen Zeit erscheint in der Anzeige „Shuffle“. Wenn Sie die Taste für ca. 2 Sekunden gedrückt halten, wird dadurch das gesamte Album in zufälliger Reihenfolge wiedergegeben und „F-Shuffle“ erscheint in der Anzeige. Wenn Sie während der Zufallswiedergabe die **SHF**-Taste erneut betätigen, wird die Zufallswiedergabe wieder deaktiviert.

TUNE/TRACK UP/DOWN

Wenn Sie während der Wiedergabe die Tasten ◀/▶ (1) betätigen, wird der vorige bzw. der nächste Titel in der momentanen Kategorie gestartet (ohne dabei zur nächsten Kategorie zu gehen).

Wenn die Wiedergabe eines Titel bereits vor mehr als einer Sekunde gestartet wurde, hat die Betätigung der Taste ◀ den Effekt, dass der Titel erneut von Anfang an abgespielt wird.

Wenn die Wiedergabe des Titels gerade gestartet wurde und Sie die Taste ◀ betätigen, startet die Wiedergabe des vorigen Titels.

Wenn Sie während der Wiedergabe die Tasten ◀/▶ (1) für mehrere Sekunden gedrückt halten, wird der Schnelrücklauf bzw. -vorlauf gestartet. In der Anzeige erscheint die Wiedergabezeit (z. B. 0'00).

BLUETOOTH-BENUTZUNG

• VORBEREITUNG

- (i) Wenn Sie die Bluetooth-Funktion betnutzen, vergewissern Sie sich bitte, dass Ihr Mobiltelefon Bluetooth unterstützt.
- (ii) Bedenken Sie bitte auch, dass unterschiedliche Mobiltelefonmodelle eine unterschiedliche Bluetooth-Sendeleistung besitzen. Um eine optimale Übertragungsqualität zu gewährleisten, wird empfohlen die Entfernung zwischen Mobiltelefon und Gerät innerhalb von 3 m zu halten. Achten Sie bitte darauf keine Metallgegenstände zwischen das Mobiltelefon und das Gerät zu legen.



• PAIRING

- 1) Halten Sie in einem beliebigen Betriebsmodus die **PAIR(MOD)**-Taste (5) auf der Bedientafel gedrückt und in der Anzeige erscheint „Pairing.....“.
- 2) Gehen Sie in das Bluetooth-Einstellungsmenü Ihres Mobiltelefons. (Die genaue Bedienung ist abhängig von Ihrem Mobiltelefonmodell. Lesen Sie dazu entsprechen die Bedienungsanleitung Ihres Mobiltelefons.)
- 3) In der angezeigten Liste Ihres Mobiltelefons sollte dann „CARBT_V04.00.1“ erscheinen. Wählen Sie dieses Gerät und geben Sie den Passcode „0000“ ein.
- 4) Bei erfolgreichem Pairing erscheint „CONN OK!“ in der Anzeige.

BEDIENUNG

5) Wenn der Pairing-Vorgang fehlergeschlagen ist, erscheint „END“ in der Anzeige. Sie können

dann erneut versuchen die PAIR-Taste (10) zu betätigen, um den Vorgang nochmal zu starten.

6) Während des Pairings können Sie lediglich die Taste  (2),  /  (Lautstärketasten) (25) und die

MUTE-Taste (14) benutzen. Alle anderen Taste sind während des Vorgangs deaktiviert.

Beim Pairing können Sie die **PAIR**-Taste (5) betätigung, um das Pairing abzubrechen.

• VERBINDUNGSaufbau

Dieses Gerät verfügt über eine eingebaute Funktion für den automatischen Verbindungsaufbau.]

Jedes Mal, wenn Sie die Taste  (4) betätigen, führt das Gerät einen automatischen Verbindungsaufbau mit Ihrem Mobiltelefon aus (Hinweis: es muss zuvor ein Pairing mit Ihrem Mobiltelefon durchgeführt worden sein.).

Unter den folgenden Umständen, können Sie durch Betätigung der **RECON**-Taste (19) für mehrere Sekunden, die Verbindung wieder aufbauen. Bei erfolgreichem Verbindungsaufbau erscheint dann „Conn OK!“ in der Anzeige.

1) Wenn das Mobiltelefon außer Reichweite ist, wird die Verbindung unterbrochen. Sobald Sie wieder in Reichweite sind, ist ein erneuter Verbindungsaufbau nötig.

2) Wenn das Mobiltelefon sich außer Reichweite befindet und ein eingehender Anruf angenommen wird, können Sie die Audioausgabe an das



Gerät weiterleiten. Dazu ist ein erneuter Verbindungsaufbau nötig.

3) Wenn Sie die Taste  (2) auf der Bedientafel betätigen, um die Bedientafel zu entfernen, wird die Verbindung unterbrochen. Wenn Sie die Bedientafel wieder befestigen, müssen Sie die Verbindung wiederherstellen.

4) Wenn Sie ein Mobiltelefon ausschalten, das mit dem Gerät verbunden war und es dann wieder einschalten, müssen Sie die Verbindung erneut aufbauen.

• T-MENU

Nach einem erfolgreichen Pairing, können Sie die **T-MENU-Taste** (6) auf

1) der Bedientafel betätigen, um das Telefonmenü aufzurufen. Halten Sie die Taste gedrückt oder betätigen Sie die Tasten  /  (1) zur Auswahl einer Option im Menü.

• ANRUF ENTGEGENNEHMEN MANUANS

Sie können das Gerät auf manuelles Entgegennehmen der Anrufe oder automatisches Entgegennehmen der Anrufe einstellen.

Wenn der automatische Modus eingestellt wurde, erscheint in der Anzeige bei einem eingehenden Anruf die Anzeige „ANSWER?+Telefonnummer“. Das Gerät nimmt den Anruf dann automatisch entgegen.



Im MANU-Modus erscheint ebenfalls „ANSWER?+Telefonnummer“ in der Anzeige und Sie müssen die Taste  (4) betätigen, um den Anruf entgegenzunehmen. Wenn Sie den

BEDIENUNG

Anruf nicht entgegennehmen wollen, betätigen sie die Taste  (24), um den Anruf zurückzuweisen.

• ANRUF TÄTIGEN

- 1) Um einen Anruf zu tätigen, haben Sie verschiedene Möglichkeiten. Sie können dies über die Schnellwahltasten, Eingangsliste, Wahlliste, Telefonbuch (Mobiltelefon oder SIM-Karte) tun. Lesen Sie dazu bitte den Abschnitt zum Telefonmenü.
- 2) Anrufe über manuelle Eingabe der Telefonnummer tätigen.

Betätigen Sie die Taste  (4) auf der Bedientafel und in der Anzeige erscheint „CALL_“. Benutzen Sie die Tasten 0~9, *, # zur Eingabe der Telefonnummer, die Sie wählen wollen. (Hinweis: betätigen Sie die Taste * zur Eingabe des Zeichens „*“.) Wenn Sie die Taste gedrückt halten erscheint das Zeichen „+“. Betätigen Sie dann die Taste  (4) erneut, um die Nummer zu wählen.

Hinweis: Bei Fehleingaben können Sie die Eingabe mithilfe der Taste **CLR** ( 21 wieder löschen. Wenn Sie **CLR**-Taste (24) gedrückt halten, werden alle Ziffern auf einmal gelöscht.

• ZWISCHEN MOBILTELEFON UND GERÄT UMHerschALTEN

Halten Sie während des Gesprächs die **TRANSFER**-Taste (6) gedrückt, um den Anruf vom Mobiltelefon auf das Gerät oder umgekehrt umzuleiten.

Hinweis:

- 1) Wenn Sie einen Anruf auf Ihr Mobiltelefon umleiten, wird der Ton



automatisch angeschaltet, wenn er zuvor ausgeschaltet wurde.

- 2) Ausgehende Anrufe können nicht umgeleitet werden, wenn sie noch nicht vom Empfänger angenommen wurden.

• BLUETOOTH-AUDIO (A2DP-FUNKTION)

Dieses Gerät unterstützt die Bluetooth-Audiofunktion. Wenn Sie über Ihr Mobiltelefon Audiodateien in Stereo wiedergeben und die Verbindung zwischen Gerät und Telefon steht, können Sie die Audioausgabe auf das Gerät umleiten.

Benutzen Sie die Tasten M1, M2, M3 auf der Bedientafel zur Wiedegabesteuerung (Pause/Wiedergabe/Stop). (Die Funktion der Tasten ist abhängig vom von Ihnen benutzten Telefonmodell.)

Benutzen Sie die Tasten  /  (1) auf der Bedientafel zur Auswahl eines Musiktitels. (Die Funktion der Tasten ist abhängig vom von Ihnen benutzten Telefonmodell.)

Hinweis: Während der Musikwiedergabe können Sie keine Anrufe tätigen.

TECHNISCHE DATEN

ALLGEMEIN

Stromversorgungsanforderungen : DC 12V, Negative Erdung

Gehäuseabmessungen : 178 (B) x 160 (T) x 50 (H)

Tonausgleich

- Bass (bei 100 Hz) : ± 10 dB

- Treble (bei 10 kHz) : ± 10 dB

Maximale Ausgangsleistung

- Version Y : 4 x 40 Watt

Stromentnahme

- Version Y : 15 Ampere (max.)

RADIO

Für 2 Frequenzbänder

Europa

UKW

Frequenzbereich 87,5 bis 108 MHz

IF 10,7 MHz

Empfindlichkeit (S/N = 30 dB) 4 μ V

Stereoabstand >25dB

MW

Frequenzbereich 522 bis 1.620 kHz

IF 450 kHz

Empfindlichkeit (S/N = 20 dB) 36 dBu

FEHLERBEHEBUNG

Bevor Sie durch diese Fehlerbehebungstabelle gehen, sollten Sie die Verkabelung überprüfen. Wenn das Problem danach immer noch nicht bewältigt werden kann, wenden Sie sich bitte an Ihren Händler.

Symptom	Ursache	Behebung
Gerät schaltet nicht an.	Die Zündung ist nicht an.	Wenn der Strom richtig angeschlossen ist und der Motor nicht läuft, stellen Sie den Zündschlüssel bitte auf „ACC“.
	Die Sicherung ist durchgegangen.	Ersetzen Sie die Sicherung durch eine neue.
	Die Temperatur um Auto ist zu hoch.	Warten Sie bis die Umgebungstemperatur im Auto gesunken ist.
	Kondensation	Schalten Sie das Gerät für eine Stunde aus und versuchen Sie es dann erneut.
Kein Ton.	Die Lautstärke ist auf das Minimum gestellt.	Stellen Sie die Lautstärke auf das gewünschte Niveau.
	Die Kabel sind nicht richtig angeschlossen.	Überprüfen Sie die Kabelverbindung.
Tonsprünge	Der Einbauwinkel weist mehr als 30° Neigung auf.	Bauen Sie das Gerät so ein, dass es eine Neigung von weniger als 30° hat.
	Die Disc ist besonders schmutzig oder sie ist defekt.	Reinigen Sie Disc oder versuchen Sie es mit einer neuen.
Sie Funktionstasten bleiben ohne Wirkung.	Der eingebaute Mikrocomputer arbeitet aufgrund von Störsignalen nicht richtig.	Betätigen Sie die RESET-Taste. Die Bedientafel ist nicht richtig aufgesetzt
Das Radio funktioniert nicht. Die Radiofunktion geht nicht. Die automatische Suche ist auch fehlgeschlagen.	Das Antennenkabel ist nicht angeschlossen.	Verbinden Sie das Antennenkabel.
	Das Signal ist zu schwach.	Stellen Sie den Sender manuell ein.

Garantiebedingungen

1. Gegenüber Verbrauchern gewähren wir bei privater Nutzung des Geräts eine Garantie von 24 Monaten ab Kaufdatum.

Ist das Gerät zur gewerblichen Nutzung geeignet, gewähren wir beim Kauf durch Unternehmer für das Gerät eine Garantie von 12 Monaten.

Die Garantiezeit für Verbraucher reduziert sich auf 12 Monate, sofern sie ein zur gewerblichen Nutzung geeignetes Gerät – auch teilweise – gewerblich nutzen.

2. Voraussetzung für unsere Garantieleistungen sind der Kauf des Geräts in Deutschland bei einem unserer Vertragshändler sowie die Übersendung einer Kopie des Kaufbelegs und dieses Garantiescheins an uns.

Befindet sich das Gerät zum Zeitpunkt des Garantiefalls im Ausland, muss es auf Kosten des Käufers uns zur Erbringung der Garantieleistungen zur Verfügung gestellt werden.

3. Mängel müssen innerhalb von 14 Tagen nach Erkennbarkeit uns gegenüber schriftlich angezeigt werden.

Besteht der Garantieanspruch zu Recht, entscheiden wir, auf welche Art der Schaden/Mangel behoben werden soll, ob durch Reparatur oder durch Austausch eines gleichwertigen Geräts.

4. Garantieleistungen werden nicht für Mängel erbracht, die auf der Nichtbeachtung der Gebrauchsanweisung, unsachgemäßer Behandlung oder normaler Abnutzung des Geräts beruhen. Garantieansprüche sind ferner ausgeschlossen für leicht zerbrechliche Teile, wie zum

Beispiel Glas oder Kunststoff. Schließlich sind Garantieansprüche ausgeschlossen, wenn nicht von uns autorisierte Stellen Arbeiten an dem Gerät vornehmen.

5. Durch Garantieleistungen wird die Garantiezeit nicht verlängert. Es besteht auch kein Anspruch auf neue Garantieleistungen. Diese Garantieerklärung ist eine freiwillige Leistung von uns als Hersteller des Geräts. Die gesetzlichen Gewährleistungsrechte (Nacherfüllung, Rücktritt, Schadensersatz und Minderung) werden durch diese Garantie nicht berührt.

Stand 03 2008

Garantieabwicklung

Sollte Ihr Gerät innerhalb der Garantiezeit einen Mangel aufweisen, bitten wir Sie, uns Ihren Garantieanspruch mitzuteilen.

Die schnellste und komfortabelste Möglichkeit ist die Anmeldung über unser SLI (Service Logistik International) Internet-Serviceportal.

www.sli24.de

Sie können sich dort direkt anmelden und erhalten alle Informationen zur weiteren Vorgehensweise Ihrer Reklamation.

Über einen persönlichen Zugangscode, der Ihnen direkt nach Ihrer Anmeldung per E-Mail übermittelt wird, können Sie den Bearbeitungsablauf Ihrer Reklamation auf unserem Serviceportal online verfolgen.

Alternativ können Sie uns den Servicefall per E-Mail

hotline@clatronic.de

oder per Fax

0 21 52 – 20 06 15 97

mitteilen.

Bitte teilen Sie uns Ihren **Namen, Vornamen, Straße, Hausnummer**, PLZ und Wohnort, Telefon-Nummer, soweit vorhanden, **Fax-Nummer** und **E-Mail-Adresse** mit. Im Weiteren benötigen wir die **Typenbezeichnung** des reklamierten Gerätes, eine kurze Fehlerbeschreibung, das **Kaufdatum** und den Händler, bei dem Sie das Neugerät erworben haben

Nach Prüfung Ihres Garantieanspruches erhalten Sie von uns einen fertig ausgefüllten Versandaufkleber. Sie brauchen diesen Aufkleber nur noch auf die Verpackung Ihres gut verpackten Gerätes zu kleben und das Paket bei der

nächsten Annahmestelle der Deutschen Post / DHL abzugeben. Der Versand erfolgt für Sie kostenlos an unser Servicecenter bzw. Servicepartner.

Bitte fügen Sie dem Paket eine Kopie Ihres Kaufbeleges (Kassenbon, Rechnung, Lieferschein) sowie eine kurze Fehlerbeschreibung bei.

Ohne den Garantienachweis (Kaufbeleg) kann Ihre Reklamation nicht kostenfrei bearbeitet werden.

Bitte nehmen Sie in keinem Fall eine unfreie Ein-sendung Ihres Gerätes vor. Bei unfreien Lieferungen entfällt Ihr Anspruch auf Garantieleistungen.

Clatronic International GmbH
Industriering Ost 40
D-47906 Kempen

OWNER'S MANUAL

Mobile Audio System



AR 819 BT/USB/Card

- **PLL Synthesizer Stereo Radio**
- **Automatic Memory Storing**
- **RDS Function**
- **USB&SD/MMC Card Interface**
- **Bluetooth Hands-free function & A2DP (Advanced Audio Distribution Profile) Stereo Audio Transmission**
- **Fold Down Detachable Panel**
- **Auxiliary Input Function**

CONTENTS

Installation	26	SD/MMC operation	37
Take out screw before installation	26	Bluetooth operation	38
DIN Front-Mount (Method A).....	26	Preparing for operation.....	38
Installing the unit	26	Pairing	38
Removing the unit	27	Connect.....	38
DIN Rear-Mount (Method B)	28	T-menu	39
Using the detachable front panel	29	Answering MANU ANSI	39
Wiring Connection	30	Making an outgoing call.....	39
ISO connection	30	Transfer the call between mobile phone and the unit.....	39
Location of keys	31	Bluetooth audio (A2DP function)	39
Basic operation	32	Specification	41
Switching on/off the unit.....	32	Trouble shooting	42
Faceplate release	32		
Sound adjustment.....	32		
Loudness	32		
Display	32		
Equalization	32		
Reset function.....	32		
Mode selection.....	32		
System setting	32		
Auxiliary input	32		
Radio operation	33		
Selecting the frequency band.....	33		
Scan	33		
Station storing	33		
RDS (radio data system) operation ...	33		
USB play operation	35		
Switching to USB mode.....	35		
Selecting files	35		
Pausing playing.....	35		
Previewing all files.....	35		
Repeating the same file.....	35		
Playing all files in random.....	35		

INSTALLATION

Notes:

- Choose the mounting location where the unit will not interfere with the normal driving function of the driver.
- Before finally installing the unit, connect the wiring temporarily and make sure it is all connected up properly and the unit and the system work properly.
- Use only the parts included with the unit to ensure proper installation. The use of unauthorized parts can cause malfunctions.
- Consult with your nearest dealer if installation requires the drilling of holes or other modifications of the vehicle.
- Install the unit where it does not get in the driver's way and cannot injure the passenger if there is a sudden stop, like an emergency stop.
- Avoid installing the unit where it would be subject to high temperature, such as from direct sunlight, or from hot air, from the heater, or where it would be subject to dust, dirt or excessive vibration.

DIN FRONT/REAR-MOUNT

This unit can be properly installed either from "Front" (conventional DIN Front-mount) or "Rear" (DIN Rear-mount installation, utilizing threaded screw holes at the sides of the unit chassis). For details, refer to the following illustrated installation methods.

TAKE OUT SCREW BEFORE INSTALLATION

Before install the unit, please remove the two screws.

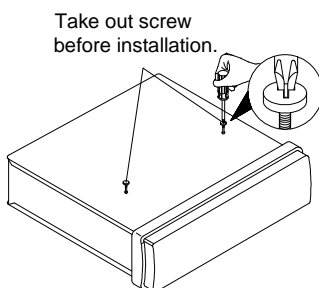

DIN FRONT-MOUNT (Method A)

Installation Opening

This unit can be installed in any dashboard having an opening as shown below:

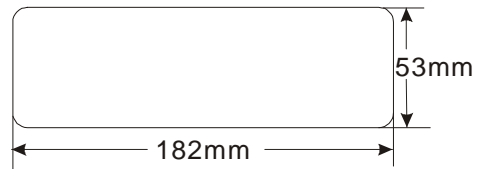

Installing the unit

Be sure you test all connections first, and then follow these steps to install the unit.

1. Make sure the ignition is turned off, and then disconnect the cable from the vehicle battery's negative (-) terminal.
2. Disconnect the wire harness and the antenna.
3. Press the release button on the front panel and remove the control panel (see the steps of "removing the front panel").
4. Lift the top of the outer trim ring then pull it out to remove it.
5. The two supplied keys release tabs inside the unit's sleeve so you can remove it. Insert the keys as far as they will go (with the notches facing up) into the appropriate slots at the middle left and right sides of the unit. Then slide the sleeve off the back of the unit.

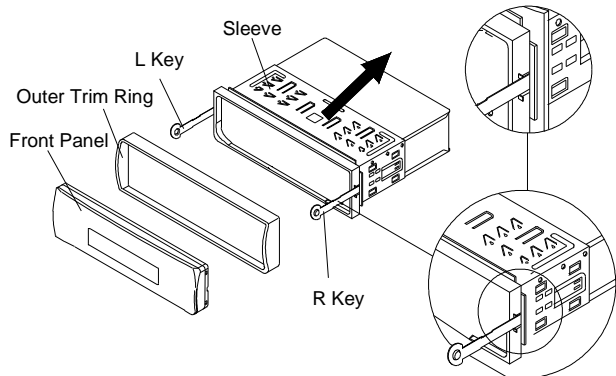

INSTALLATION

- Mount the sleeve by inserting the sleeve into the opening of the dashboard and bend open the tabs located around the sleeve with a screwdriver. Not all tabs will be able to make contact, so examine which ones will be most effective. Bending open the appropriate tabs behind the dashboard to secure the sleeve in place.

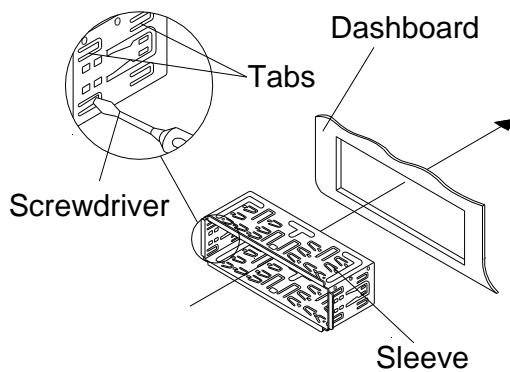

- Reconnect the wire harness and the antenna and be careful not to pinch any wires or cables.
- Slide the unit into the sleeve until it locks into place.
- To further secure the unit, use the supplied metal strap to secure the back of the unit in place. Use the supplied hardware (Hex Nut (M5mm) and Spring Washer) to attach one end of the strap to the mounting bolt on the back of the unit. If necessary, bend the metal strap to fit your vehicle's mounting area. Then use the supplied hardware (Tapping Screw (5x25mm) and Plain Washer) to attach the other end of metal strap to a solid metal part of the vehicle under the dashboard. This strap also helps ensure proper electrical grounding of the unit.

Note to install the short threading

terminal of the mounting bolt to the back of the unit and the other long threading terminal to the dashboard.

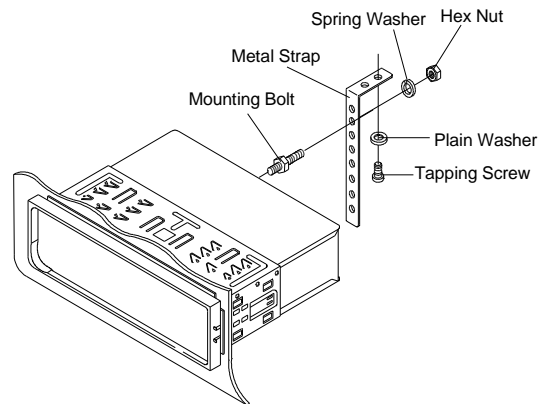

- Reconnect the cable to the vehicle battery's negative (-) terminal. Then replace the outer trim ring and install the unit's front panel (see the steps of "installing the front panel").

Removing the unit

- Make sure the ignition is turned off, then disconnect the cable from the vehicle battery's negative (-) terminal.
- Remove the metal strap attached the back of the unit (if attached).
- Press the release button to remove the front panel.
- Lift the top of the outer trim ring then pull it out to remove it.
- Insert both of the supplied keys into the slots at the middle left and right sides of the unit, then pull the unit out of the dashboard.

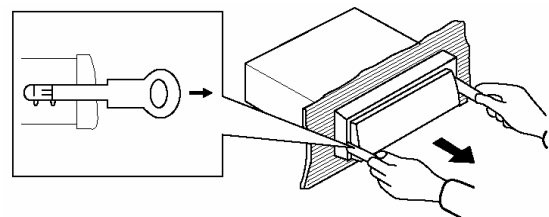

INSTALLATION

DIN REAR-MOUNT (Method B)

If your vehicle is a Nissan, Toyota, follow these mounting instructions.

Use the screw holes marked T (Toyota), N (Nissan) located on both sides of the unit to fasten the unit to the factory radio mounting brackets supplied with your vehicle.

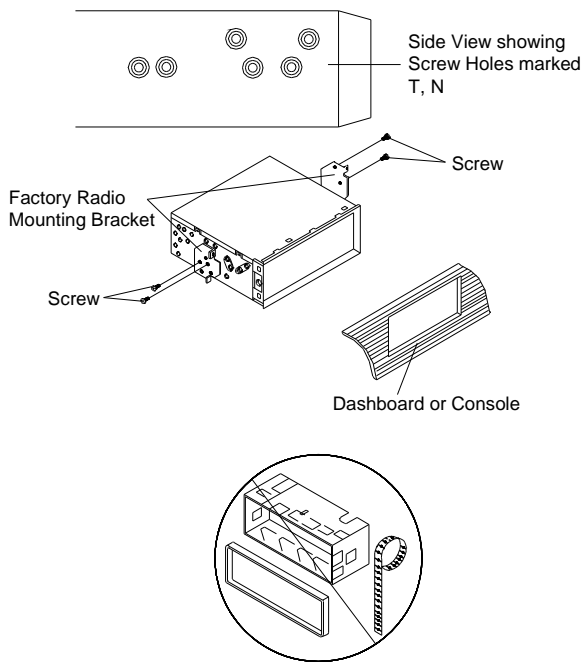

To fasten the unit to the factory radio mounting brackets.

Align the screw holes on the bracket with the screw holes on the unit, and then tighten the screws (5x5mm) on each side.

Note: the outer trim ring, sleeve and the metal strap are not used for method B installation.

USING THE DETACHABLE FRONT PANEL

To Detach the Front Panel

1. Press the release () button, then the front panel will be folded down.

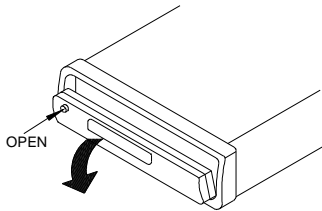

2. To remove the front panel, lift it up at a little angle from horizontal position, then first pull out the right side and then pull out the left side.

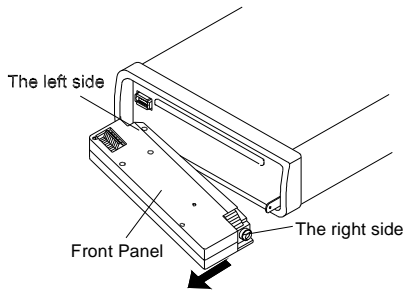

3. For safekeeping, store the front panel in the supplied protective case immediately after being removed.

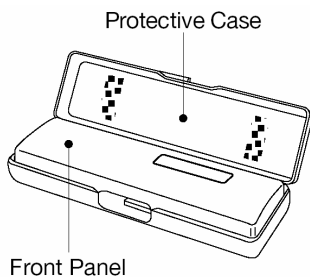

To Install the Front Panel

1. To install the front panel, first insert the left side into proper position then insert the right side into place.

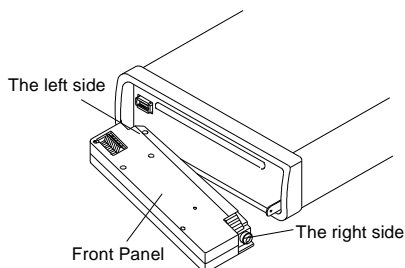

2. When the two sides fixed into place, push the front panel into main unit.

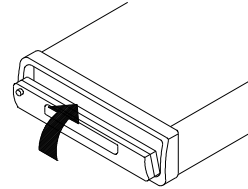

3. Note that if the front panel fails to lock in position properly, pressing control button may not function and the display may be missing some segments. Press the release button and then reinstall the front panel again.

Precautions when handling

1. Do not drop the front panel.
2. Do not put pressure on the display or control buttons when detaching or re-installing the front panel.
3. Do not touch the contacts on the front panel or on the main unit body. It may result in poor electrical contact.
4. If any dirt or foreign substances adhered on the contacts, they can be removed with a clean and dry cloth.
5. Do not expose the front panel to high temperatures or direct sunlight in anywhere.
6. Keep away any volatile agents (e.g. benzene, thinner, or insecticides) from touching the surface of the front panel
7. Do not attempt to disassemble the front panel.

WIRING CONNECTION

ISO CONNECTION

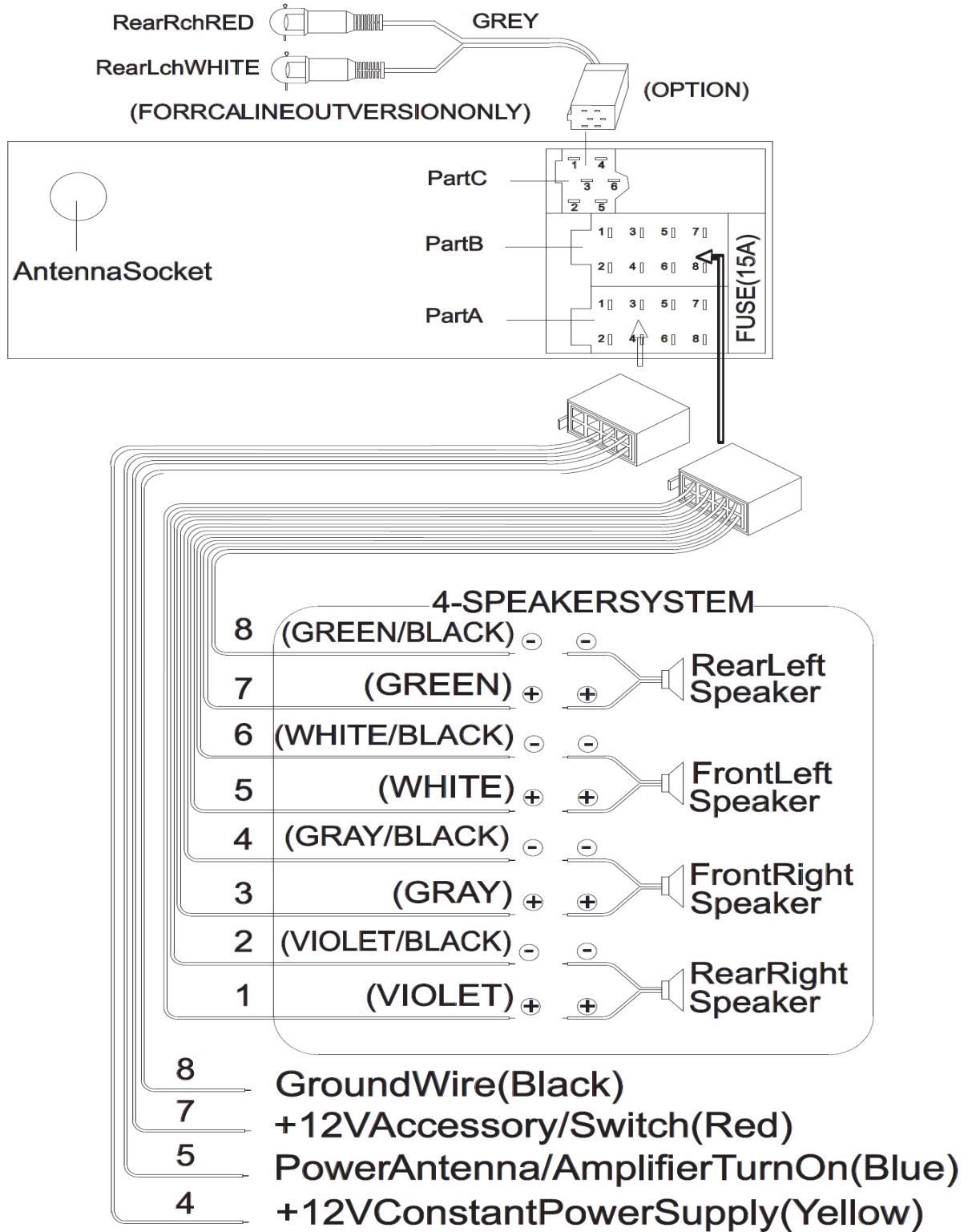

OPERATION

LOCATION OF KEYS

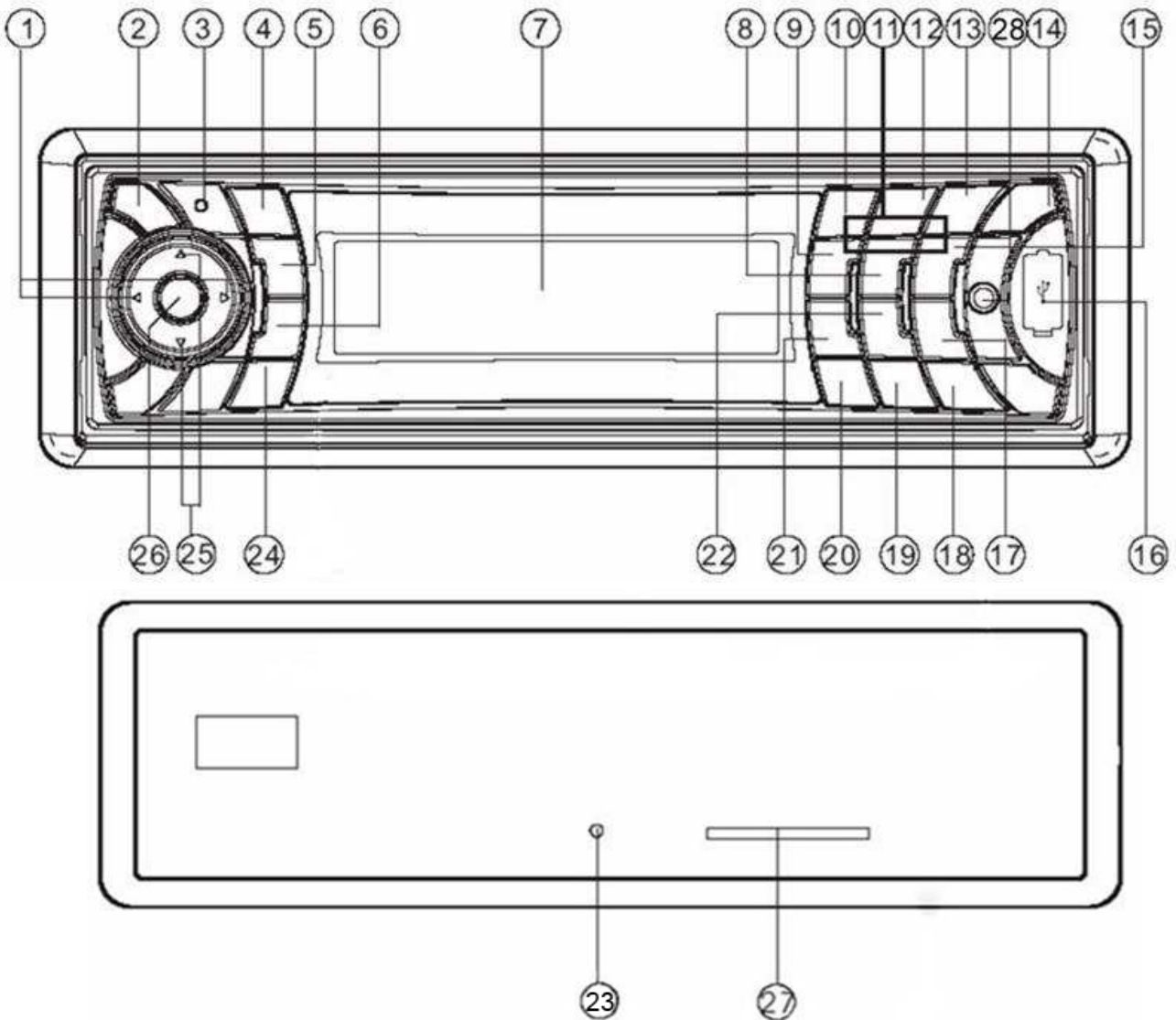

- 1. ◀ / ▶ (tune/seek/track down/up buttons)
- 2. 📴 (release button)
- 3. Mic
- 4. 📞 (pick up)
- 5. PAIR/MOD
- 6. T-MENU/TRANSFER
- 7. LCD
- 8.5 DIR-
- 9.4 SHF
- 10.1 PAU
- 11.1-6 preset buttons
- 12.2 SCN
- 13.3 RPT
- 14. 📵 /MUTE

- 15.6 DIR+
- 16. USB interface
- 17.9 PTY
- 18. SCAN
- 19.0 DSP/RE-CCN
- 20. AS/PS/*/+/Navi-SCH
- 21.7 AF
- 22.8 EQ/TA
- 23. reset button
- 24. 📞 (hang up)/BND/LOUD /CLR
- 25. ▲/▼ (volume up/down buttons)
- 26. SEL/MENU
- 27. SD/MMC interface
- 28. AUX IN

OPERATION

BASIC OPERATION

SWITCHING ON/OFF THE UNIT

Press **⏻** button (14) to turn on the unit. When the unit is on, press and hold **⏻** button (14) to turn the unit off.

FACEPLATE RELEASE

Press **⏻** button (2) to detach the removable faceplate.

SOUND ADJUSTMENT

Shortly press **SEL/MENU** button (26) to enter AUDIO SETTING mode, use **SEL/MENU** button (26) or **◀/▶** (1) to select the desired adjustment mode. The adjustment mode will change in the following order:

Bass/Treble/Balance/Fader/Sub-woof/ON/OF(Exit)

Shortly press **↑/↓** (25) to adjust the sound quality up or down step by step, press and hold **↑/↓** (25) will change the sound quality continuously.

Shortly press **MUTE** button (14) will mute the sound, press it again will resume the sound.

LOUDNESS

Press **LOUD** button (24) for several seconds to switch loudness function on, and "LOUD" will appear on the LCD. Press it for several seconds again to release this function, and "LOUD" will disappear.

DISPLAY

Press **DSP** button (19) to change display mode.

EQUALIZATION

Press **EQ** button (22) shortly to turn on equalization function and to select desired audio mode. There are five kinds of mode as below:

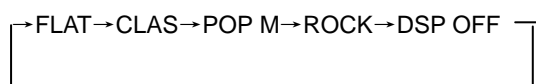

RESET FUNCTION

RESET button (29) must be activated with either a ballpoint pen or thin metal object. The **RESET** button is to be activated for the following reasons:

- Initial installation of the unit when all wiring is completed.
- All the function buttons do not operate.
- Error symbol on the display.

Note: if press **RESET** button (29), the unit can't work yet, please use a cotton swab soaked in isopropyl alcohol to clean the socket on the front panel.

MODE SELECTION

Shortly press **MOD** button (5) to change the mode among: Radio, CD, USB, CARD, IPOD (optional), AUX and BT Audio.

SYSTEM SETTING

Press and hold **MENU** button (26) on the front panel to enter SYSTEM SETTING mode.

Use **SEL** button (26) or **◀/▶** (1) to select the item you want to change, and use **△/▽** (25) to change the corresponding setting.

1) BEEP: ON/OFF

To turn the beep sound on/off when pressing the buttons on the front panel

2) P-VOL Select

You can setting the turn on volume. Every time turn on the unit the volume will be the same as you setting.

3) Area: Europe/USA Use **△/▽** (25) to select Europe or USA.

AUXILIARY INPUT

The unit can be connected to a portable audio player through the **AUX IN jack** (30) on the front panel. After finishing the connection, you can press **MOD button** (5) on the front panel to switch the mode to AUX IN mode.

OPERATION

RADIO OPERATION

SELECTING THE FREQUENCY BAND

At radio mode, press **BND** button (24) shortly to select the desired band.

The reception band will change in the following order:

FM1(FM2(FM3(MW(FM1

SELECTING STATION

Shortly press \uparrow/\downarrow buttons (1) to activate automatic seek function. Press for several seconds until "MANUAL....." appears on the display, the manual tuning mode is selected. If both buttons have not been pressed for several seconds, they will return to seek tuning mode and "AUTO....." appears on the display.

AUTOMATIC MEMORY STORING & PROGRAM SCANNING

- Automatic memory storing
Press AS/PS button (20) for several seconds "SEARCH" will appear on LCD. the radio will search from the current frequency and checks the signal strength until one cycle search is finished. And then 6 strongest stations are stored into the corresponding preset number button.
- Program scanning
Press **AS/PS** button (20) shortly to scan preset station. And the corresponding station number P1~P6 will flash on LCD.

SCAN

Press **SCAN** button (18) to enter scan mode, the unit will scan to higher frequency station and keep on each station for several seconds (the corresponding frequency will flash 5 times on LCD).

STATION STORING

Searched a station press preset button (1-6) for several seconds (until 2'nd beeps come out), current station is stored into the number button.

RDS (RADIO DATA SYSTEM)

- Setting RDS mode
Press **AF** button (21) and release immediately to switch on or off RDS mode.
Whenever RDS is switch on, "RDS" will flash on LCD.
- USE **PTY** BUTTON (17)
 - 1) Shortly press **PTY** button (17) will enter **PTY SELECT** mode, the program name will be displayed on the LCD, you can use Δ/∇ (25) to select the items and press \leftarrow/\rightarrow buttons (1) to begin search the corresponding program.
 - 2) Press and hold **PTY** button (17) will enter **RDS MENU**, in the menu, use Δ/∇ (25) to select the items and press \leftarrow/\rightarrow buttons (1) to adjust corresponding item.

TA-SEEK: SEEK/ALARM

a) TA SEEK mode:

When newly tuned station does not receive TP information for 5 seconds, the radio retunes to next station which has not the same station (PI) as the last station, but has the TP information.

When TP information gets lost at the current station for retune time which is set by **RETUNE SHORT** or

RETUNE LONG, the radio start to retune to next same PI station. When PI station does not catch in one cyclic search, the radio retunes to next station with TP information.

Note: In TA SEEK mode, the current station can be changed to the completely different station because the unit searches TP station when the field (signal) strength of the current station is very weak, or the current station has no "TP" signal. (The higher priority is TP rather than PI.)

OPERATION

b) TA ALARM mode

When this mode is selected, any automatic retune mode is not activated. Only double beep sound (ALARM) is output. So, in this mode, the unit keeps the current station anyhow. (The PI priority is higher than TP.)

When newly tuned station doesn't have TP information for 5 seconds, beeps come out. When TP information gets lost at the current station for retune time, the beep sound is output.

When newly tuned station has not RDS signal, "PI SEEK" is suppressed somewhat.

MASK: DPI/ALL

MASK DPI mode: masked only the AF which has Different PI (DPI).

MASK ALL mode: masked the AF which has Different PI and NO RDS signal with high field strength.

REGION: OFF/ON

REGION ON mode: AF switching or PI SEEK is implemented to the station which have all PI codes are the same as current station.

REGION OFF mode: The regional code in the format of PI code is ignored when AF switching or PI SEEK is implemented.

TA-VOLUME: Volume 18 (the default TA volume value is 18, you can adjust it from 0 to 40).

RETUNE: LONG/SHORT

When PI information gets lost at the current station for retune time which is set by RETUNE SHORT (30 sec.) or RETUNE LONG (90 sec.), the radio start to retune to next same PI station.

- Listening to Traffic Announcement

TA button (22) is operated as follows:

When pressed and held for several

seconds, it is engaging whether **TA** mode on or off.

When **TA** mode, is on and a traffic announcement is transmitted:

When the unit was in CD (MP3) mode or AUX IN mode or IPOD mode, it will switch temporarily to radio mode.

Temporary switch over to an EON linked station when EON detects a traffic announcement on that other program.

If the volume level was under the threshold point it will be raised to the threshold point. But the user changed the volume level, which was more than the threshold point (min. **TA** volume level), it will be set to the last level.

When **TA** mode is on, **TA** of individual segment is turned on.

When a TP station is received, TP of individual segment is turned on.

TA interruption function

The current traffic announcement is cancelled by pressing this key.

But the **TA** mode will not be off.

The RDS data used are the PI, PS, AF, TP, TA, EON and PTY data.

PI: Program Identification code

Code for identifying programs

PS: Program Service Name

Broadcast station name data expressed in alphanumerically characters

AF: Alternative Frequencies

Frequency list of broadcasting stations transmitting the same program

TP: Traffic Program Identification

Identification data for traffic information-broadcasting station

TA: Traffic Announcement Identification

Identification data showing traffic information is being transmitted or not

OPERATION

EON: Enhanced Other Networks
Information Broadcasting
information on PI, AF, TP, TA, etc,
relating to networks other than the
network used for current reception

PTY: Program Type Code
Contents of programs such as
news, light music, sports etc.

USB PLAY OPERATION

In the front panel of the unit, there is an USB interface (16). You can connect an USB driver through this interface (16).

When you connect an USB driver through the interface, the unit will search the MP3 files or WMA files in the USB driver and start to play MP3 files or WMA files automatically.

If in other mode, you can also press **MOD** button (5) to select USB mode.

SELECTING TRACKS

Press ◀ / ▶ (1) will skip to the previous/next file. File number will be showed on display.

Press and hold ◀ / ▶ (1) will fast reverse/forward. File play starts when you release the button.

PAUSING PLAYING

Press **PAU** button (10) to pause, and "Pause" will appear on LCD.

Press it again to resume play, and "Pause" will disappear.

PREVIEWING ALL TRACKS

Press **SCN** button (12) to play first several seconds of each file, and "Scan" will appear on LCD. Press again to stop intro and listen to file, "Scan" will disappear.

Press and hold **SCN** button (12) will play first several seconds of each file in the current folder, and "D-Scan" will appear, press it again will exit this mode.

REPEATING THE SAME TRACK

Press **RPT** button (13) to continuously repeat the same file, and "S-RPT" will appear on LCD. Press it again to stop repeat, and "S-RPT" will disappear.

Press and hold **RPT** button (13) will repeat all the files in the current folder. And "D-RPT" will appear on LCD. Press it again will exit this mode.

PLAYING ALL TRACKS IN RANDOM

Press **SHF** button (9) to play all files on CD in random order, and "S-SHF" will appear on LCD. Press again to cancel the function, and "S-SHF" will disappear.

Press and hold **SHF** button (9) will play all files (in the current folder) in random order. And "S-SHF" will appear on LCD. Press it again will exit this mode.

SELECTING DIRECTORY UP/DOWN

Press **DIR-** button (8) or **DIR+** button (15) to select directory downward or upward. If the USB driver does not contain any directory, there is no function of pressing **DIR-** button (8) or **DIR+** button (15).

SELECTING TRACKS

□ Searching Track Directly

Press **AS/PS (D-AUD)** button (20) for one time. It enters into "Searching track directly" in Digital Audio CD.

The unit searches the track selected by following direct numeric buttons:

M1-M6, MOD (5), TUNE/SEEK/TRACK DOWN (8), TUNE/SEEK/TRACK UP (9), DSP(0).

If selected three digits, the unit searches the track at once. If selected one or two digits, the unit wait for **BND/LOU/ENT** button for seconds. The unit searches the track after few seconds, even if the enter button is not pressed.

OPERATION

□ Searching Directory or File Name

Press **AS/PS (D-AUD)** button (20) for two times. It enters into "Searching Directory or File Name" in Digital Audio CD.

The unit searches files and directories that have the same character which is inputted by the user pressing the corresponding buttons listed on the Table 1 below.

Explain as follows:

- Use the corresponding buttons to select the characters A to Z, blank, 0 to 9, -, +.
- Press **SEL** button (26) to confirm entry of each characters.
- Press **BND/LOU/ENT** button (24) to start the title search.
In case the selected title is a directory name, display will show ('), then
- Use the **TUNE/SEEK/TRACK UP/DOWN** buttons to list all songs under this directory and select the title.
- Press **BND/LOU/ENT** button to confirm and start the play.
- Repeat the above steps if the newly selected title is again a directory.

□ Searching From Root Directory

Press **AS/PS (D-AUD)** button (20) for three times. The unit searches fire or directory from root by **TUNE/SEEK/TRACK UP/DOWN** buttons. (D-DIR icon turns on if the name is directory). Display will list all available directories and songs. Select the desired directory/songs by using **TUNE/SEEK/TRACK UP/DOWN** buttons and **BND/LOU/ENT** button to confirm. If the selected title is a song, it starts to play.

If the selected title is a directory name, display will show ('), then

- Use the **TUNE/SEEK/TRACK**

UP/DOWN buttons to list all songs under this directory and select the title.

- Press **BND/LOU/ENT** button to confirm and start the play.
- Repeat the above steps if the newly selected title is again a directory.

□ Searching From Current Directory

Press **AS/PS (D-AUD)** button for four times. The unit searches fire or directory from current directory by **TUNE/SEEK/TRACK UP/DOWN** buttons. (D-DIR icon turns on if the name is directory). The current directory name is displayed for a second and the currently playing file name is displayed (selected). The user can select the directory or file in the directory by **TUNE/SEEK/TRACK UP/DOWN** buttons. The selected file can be played by pressing **BND/LOU (ENT)** button.

3) DISPLAY ID3 INFORMATION

Press **ID3** button (20) to show the ID3 TAG (if available: song title, directory name, artist name, other contents...) (FOR WITH MP3 ID3 FUNCTION VERSION ONLY).

SUPPORT MP3/WMA DECODING MODE

The main unit supports MP3/WMA (Windows Media Audio) decoding modes as below.

Standard	Bit Rate (kbps)	Supports Mode
MPEG1 Audio Layer 3 (44.1kHz)	32,48,64,96, 128,192,256, 320	Stereo
Windows Media Audio (44.1kHz)	64,96,128,192	Stereo

The USB solution can support:

1. Folder: 500 max.
2. File: 999 max.

OPERATION

3. Depth of folder: 8 layers
4. Size: 2 GB

Note:

- The main unit can only support the standard USB-memory disc which is approved by Microsoft.
- USB MP3 player is not a standard which means different brand name or different models have their own standard. So our product cannot support every MP3 player.
- When connecting an MP3 player and there has normal battery in the player (non rechargeable battery), you should remove the battery from the MP3 player then connect it to the USB interface. Otherwise, it may cause battery burst.
- When in USB play mode, be sure not to remove the USB driver from the USB interface.

CAUTION

When there are important files in the USB device, do not connect it to the main unit to play. And don't play the CD-R/RW disc that has important files in it. Because any wrong operation may cause files loss. And our company assumes no responsibility for this.

SD/MMC OPERATION

See below, the SD/MMC interface is on the housing of the unit.

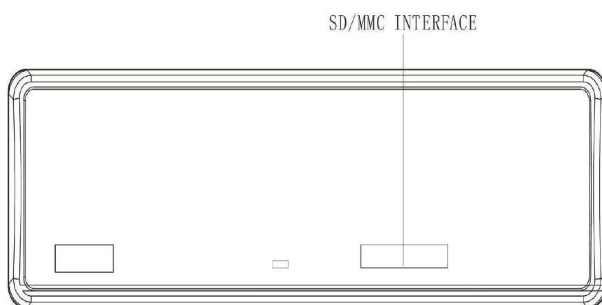

When you insert a SD/MMC card in the SD/MMC interface, the unit will search the MP3 files or WMA files in the card and start to play MP3 files or WMA files automatically. The operation is the same with the MP3 operation described above. If in other mode, you can also press **MOD** button (5) to select SD/MMC mode.

When there are important files in the SD/MMC card, do not connect it to the main unit to play.

Select Category

When IPOD is playing, Press **BND** button (24) the category will appear on the display, Press Δ/∇ (25) to change the category among PLAY LIST/ARTIST/ALBUM /GENRE/SONG/COMPOSER, then press **SEL** button (26) to confirm the selected category.

Select Song

Press **BND** button (24), the display will show the current catalog (stored in the IPOD). Press Δ/∇ (25) to change the song title to the next song or the previous song. Then press **SEL** (26) button to play the selected song.

PAU

When playing a song, press **PAU** button (10) will pause the playing. Press it again will resume playing.

RPT



When playing a song, press **RPT** button (13) shortly will repeat the current song, and "S-RPT" will appear on the display. Press it for about 2 seconds will repeat Album, and "D-RPT" will appear on the display. In the Song or Album repeat mode, press **RPT** button again, will exit repeat mode.

OPERATION

SHF



When playing a song, press **SHF** button (9) shortly, after the current song play to the end, will play the songs in current category in random order, and "Shuffle" will appear on the display. Press it for about 2 seconds will play all songs in the album and "F-Shuffle" will appear on the display. In the Song or Album shuffle mode, press **SHF** button again, will exit shuffle mode.

TUNE/TRACK UP/DOWN

When playing a song, press /  button (1) will play the previous/next track in the current category, but you can not enter to the next category.

When playing a song more than 1 second, press  will play the song from the start position.

When playing a song less than 1 second, press  will play the previous track.

When playing a song, press and hold /  button (1) for more several seconds will fast reverse/ forward of the playing. And the display will show the playing time (e.g. 0'00).

BLUETOOTH OPERATION

• PREPAIR FOR BLUETOOTH OPERATION

(i) When use Bluetooth, please make sure the mobile phone supports Bluetooth function.

(ii) For the different kind of mobile phone, Bluetooth emissive power has some difference. To get the best conversation quality, it is commended that the distance between the mobile phone and the unit is within 3m. And please don't put any metal object or any obstacle between the path of the mobile phone and the unit.

• PAIRING



1) In any mode, press and hold **PAIR(MOD)** button (5) on the front panel, "Pairing....." will appear on the LCD.

2) On the mobile phone, select the Bluetooth set up. (Please refer to the instruction manual of your mobile phone on how to operate Bluetooth.)

3) "CARBT_V04.00.1" should appear in the list on your mobile phone, please select "CARBT _V04.00.1" and then input password "0000" .

4) When successful paired, "CONN OK!" will be displayed on LCD.

5) When pairing failed, "END" will be displayed on LCD. You can press and hold PAIR button (10) again to try the pairing again.

6) During Pairing, only  button (2), /  (volume up/down) (25) and **MUTE** button (14) are functional, other keys are disabled during pairing mode.

When pairing, you can press **PAIR** button (5) to terminate the pairing.

• CONNECT

This unit is built-in auto-reconnection function. Every time when you short press  button (4), the unit will auto reconnect with the mobile phone (note: the mobile phone must have been paired with the unit before.).

In the following conditions you can reconnect manually by pressing **RECON** button (19) for several seconds, when reconnect is successful "Conn OK!" will be displayed.



1) If the mobile phone is out of range, the connection will be lost, when you

OPERATION

come back to the unit, reconnection is necessary.

- 2) When the mobile phone is out of range from the unit, and there is an incoming call, when you come back to the unit, and you want to transfer the audio to the unit, you need to reconnection.
- 3) When you press  button (2) to release the front panel, the connection will be break off. When you install the front panel, you need to reconnection.
- 4) If you turn off the mobile phone that has paired with the unit, when you turn on the mobile phone, you need to reconnection.



- **T-MENU**

When successful paired, shortly press **T-MENU** button (6) on the front panel will enter the telephone menu, keep pressing this button or press /  button (1) to change the items in this menu.

- **ANSWERING MANU ANS**

You can set Answer mode too MANU Answer mode or Auto Answer mode.

In auto answer on mode, when a call coming "ANSWER?+ Phone Number" will appear on LCD. The unit will answer the call automatically.



In auto **MANU** answer mode, when a call coming, "ANSWER?+ Phone Number" will appear on LCD. you can press  button (4) to answer the call, or press  button (24) to reject the incoming call.

- **MAKING AN OUTGOING CALL**

- 1) Making an outgoing call from

SPEED DIAL, RECEIVED LIST, DIALED LIST, MISSED LIST, PHONE BOOK(Mobile Phone) and PHONE BOOK(SIM Card) please refer to the **T-MENU** section.

- 2) Making an outgoing call by inputting the phone number manually.

Press  button (4) on the front panel "CALL_" will appear on LCD. Use 0~9, *, # buttons to enter the phone number you want to dial. (Note: shortly press * button will input "*" character, press and hold it will input "+" character). Then press  button (4) again will call the number.

character, press and hold it will input

"+" character). Then press  button (4) again will call the number.

Note: if you input the wrong number, shortly press **CLR** button (24) will clear it. Press and hold **CLR** button (24) will clear all numeric.

- **TRANSFER THE CALL BETWEEN MOBILE PHONE AND THE UNIT**

During the talking mode, you can press and hold **TRANSFER(T-MENU)** button (6) to transfer the phone call between the mobile phone and the unit.

Note:

- 1) If you transfer the call to mobile phone, the mute of the present mode will be released at the same time.
- 2) When making an outgoing call, it's not possible to transfer if the call is not being answered yet.

- **BLUETOOTH AUDIO (A2DP FUNCTION)**

The unit supports Bluetooth audio function. If your mobile phone can play stereo audio, when the pairing is ok, you can choose the unit you have paired to play the stereo music.

OPERATION

M1, M2, M3 button on the front panel of the unit serves as PAUSE/PLAY/STOP control button. (It is up to the mobile phone, the different mobile phone has the different define.)

Use ◀/▶ button (1) on the front panel of the unit to choose the previous/next track. (It is up to the mobile phone, the different mobile phone has the different define.)

Note: when playing music, you can not make any phone call.

SPECIFICATION

GENERAL

Power Supply Requirements : DC 12 Volts, Negative Ground

Chassis Dimensions : 178 (W) x 160 (D) x 50 (H)

Tone Controls

- Bass (at 100 Hz) : ± 10 dB
- Treble (at 10 kHz) : ± 10 dB

Maximum Output Power

- Version Y : 4x40 watts

Current Drain

- Version Y : 15 Ampere (max.)

RADIO

For 2 Bands

Europe)

FM

Frequency Coverage 87.5 to 108 MHz

IF 10.7 MHz

Sensitivity (S/N=30dB) $4 \mu V$

Stereo Separation >25dB

MW

Frequency Coverage 522 to 1620 kHz

IF 450 kHz

Sensitivity (S/N=20dB) 36 dBu

TROUBLE SHOOTING

Before going through the checklist, check wiring connection. If any of the problems persist after checklist has been made, consult your nearest service dealer.

Symptom	Cause	Solution
No power.	The car ignition switch is not on.	If the power supply is connected to the car accessory circuits, but the engine is not moving, switch the ignition key to "ACC".
	The fuse is blown.	Replace the fuse.
	Temperature inside the car is too high.	Cool off or until the ambient temperature return to normal.
	Condensation.	Leave the player off for an hour or so, then try again.
No sound.	Volume is in minimum	Adjust volume to a desired level.
	Wiring is not properly connected.	Check wiring connection.
Sound skips.	The installation angle is more than 30 degree.	Adjust the installation angle less than 30 degree.
	The disc is extremely dirty or defective disc.	Clean the compact disc, then try to play a new one.
The operation keys do not work.	The built-in microcomputer is not operating properly due to noise.	Press the RESET button. Front panel is not properly fix into its place.
The radio does not Work. The radio station automatic selection does not work.	The antenna cable is not connected.	Insert the antenna cable firmly.
	The signals are too weak.	Select a station manually.

MANUEL D'UTILISATION

Systeme audio mobile

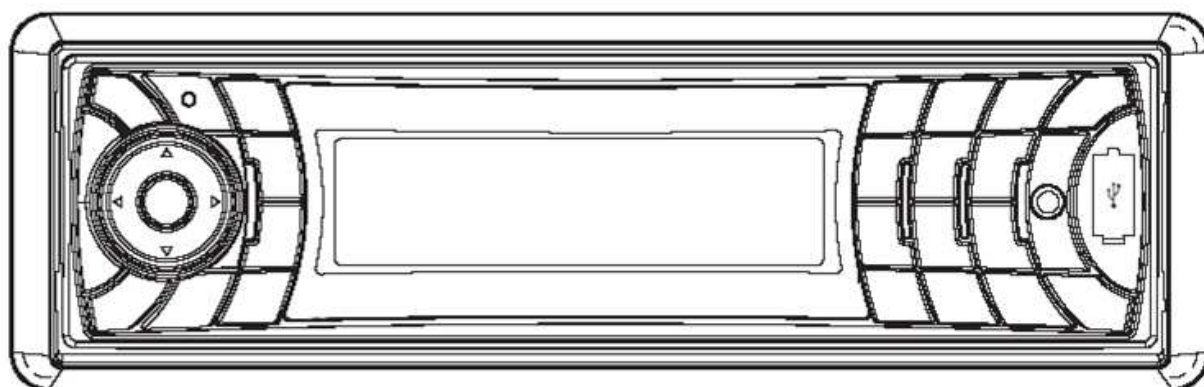

AR 819 BT/USB/Card

- Synthétiseur radio stéréo PLL
- Mémorisation automatique
- Fonction RDS
- Interface USB et SD/MMC
- Fonction Bluetooth mains libres et transmission audio stéréo A2DP (Advanced Audio Distribution Profile)
- Panneau détachable
- Fonction d'entrée auxiliaire

SOMMAIRE

Installation	45	Aperçu de tous les fichiers	55
Retirez les vis avant de procéder à l'installation	45	Répétition d'un fichier	55
Montage avant DIN (Méthode A)	45	Lecture aléatoire de tous les fichiers	55
Installation de l'unité	46	Mode opératoire cartes mémoire	
Retrait de l'unité	46	SD/MMC	57
Montage arrière DIN (Méthode B).....	47	Mode opératoire Bluetooth	58
Fonctionnement du panneau avant amovible	48	Préparation.....	58
Schéma de raccordement	49	Pairage.....	58
Connecteur ISO	49	Connexion	59
Emplacement des commandes	50	Menu T	59
Mode opératoire basique	51	Réponse manuelle	59
Mise en marche/arrêt de l'unité.....	51	Passer un appel	59
Détacher le panneau avant.....	51	Transfert d'appels entre le téléphone portable et l'unité	59
Réglage du volume.....	51	Audio Bluetooth (fonction A2DP)	60
Haut-parleur.....	51	Spécifications	61
Ecran	51	Dépannage	62
Egaliseurs	51		
Fonction Reset.....	51		
Sélection du mode	51		
Configuration système	51		
Entrée auxiliaire	52		
Mode opératoire de la Radio	52		
Sélection d'une bande de fréquences	52		
Recherche.....	52		
Mémorisation de stations radio	52		
Mode opératoire RDS (radio data system)	52		
Mode opératoire USB	53		
Activation du mode USB	53		
Sélection de fichiers	53		
Mise en pause de la lecture	54		

INSTALLATION

Remarques :

- Installez l'appareil à un endroit où il ne gênera pas la conduite.
- Avant d'installer définitivement l'unité, connectez les câbles temporairement et assurez-vous que tout soit bien connecté et que le système fonctionne correctement.
- N'utilisez que les pièces fournies avec l'unité pour vous assurer une correcte installation. L'utilisation de pièces non agréées peut causer des dysfonctionnements.
- Consultez vos revendeurs si l'installation nécessite le perçage de trous ou nécessite d'autres modifications du véhicule.
- Installez l'unité de manière à ne pas gêner le conducteur et ne pas blesser les passagers en cas d'arrêt soudain tel qu'un arrêt d'urgence.
- Evitez d'installer l'unité où celle-ci est exposée à de hautes températures telles que les rayons du soleil, de l'air chaud provenant d'un chauffage ou un endroit où l'unité serait exposée à la poussière, la saleté ou à des vibrations excessives.

MONTAGE AVANT/ARRIERE DIN

Cette unité peut être correctement installée à l'«Avant» (Montage conventionnel avant DIN) ou «Arrière» (pour l'installation à l'arrière DIN, utilisez les orifices des têtes de vis sur les côtés du châssis de l'unité.). Pour plus de détails, veuillez vous référer aux illustrations des méthodes d'installation suivantes.

RETIREZ LES VIS AVANT L'INSTALLATION

Avant d'installer l'unité, veuillez retirer les deux vis.

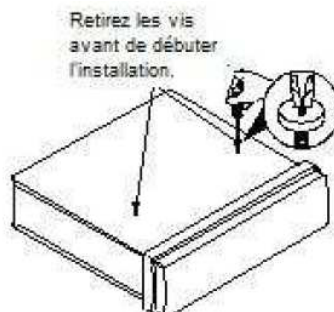

MONTAGE AVANT DIN (Méthode A)

Ouverture d'installation nécessaire

Cette unité peut être installée sur n'importe quel tableau de bord ayant une ouverture comme illustrée ci-dessous :

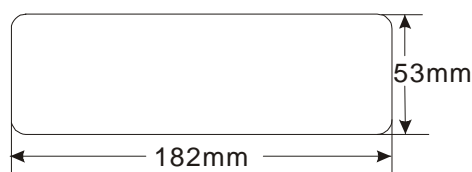

Installation de l'unité

Assurez-vous d'avoir tout d'abord testé toutes les connexions, puis suivre les étapes suivantes pour installer l'unité.

1. Assurez-vous que le contact est désactivé et que le câble est déconnecté du terminal négatif (-) de la batterie du véhicule.
2. Déconnectez le harnais du fil et l'antenne.
3. Appuyez sur le bouton de relâchement sur le panneau avant et retirez le panneau de contrôle (voir les étapes de «détacher le panneau avant»).
4. Soulevez le dessus de l'anneau de finition extérieur, puis retirez le panneau.
5. Les deux clés fournies relâchent les languettes du boîtier à l'intérieur de l'unité afin de pouvoir la retirer. Insérez

INSTALLATION

les clés au maximum (avec les encoches vers le haut) dans les fentes prévues au milieu des côtés gauche et droit de l'unité. Puis faites glisser le boîtier au dos de l'unité

INSTALLATION.

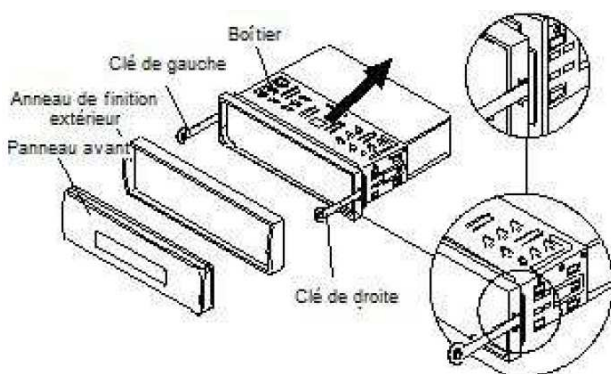

- Montez le boîtier en l'insérant dans les ouvertures du tableau de bord et ouvrez les languettes situées autour du boîtier avec un tournevis. Toutes les languettes ne seront pas capables d'entrer en contact, examinez donc celles qui seraient le plus efficaces. Ouvrez les languettes appropriées derrière le tableau de bord pour fixer le boîtier en place.

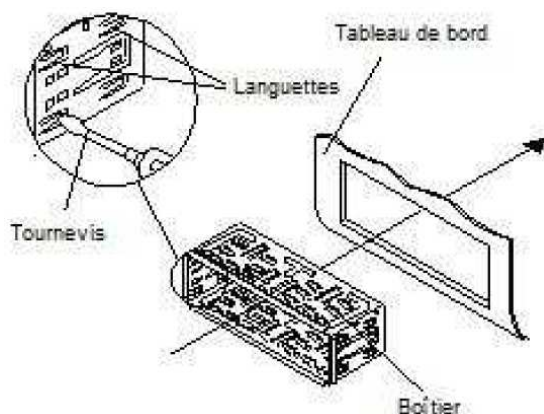

- Reconnectez le harnais du câble et l'antenne, faites attention à ne pas pincer de fils ou de câbles.
- Faites glisser l'unité dans le boîtier jusqu'à ce qu'il se fixe en place.
- Pour mieux fixer l'unité, utilisez la

courroie en métal fournie pour fixer le dos de l'unité. Utilisez le matériel fourni (Boulon de fixation (M5mm) et joint ressort) pour attacher l'une des extrémités de la courroie au boulon de montage au dos de l'unité. Si nécessaire, pliez la courroie en métal pour qu'elle convienne à la zone de montage du véhicule. Puis utilisez le matériel (vis de connexion (5x25mm) et le joint simple) pour attacher l'autre extrémité sous le tableau de bord. Cette courroie vous permet également d'assurer la mise à la terre électrique de l'unité.

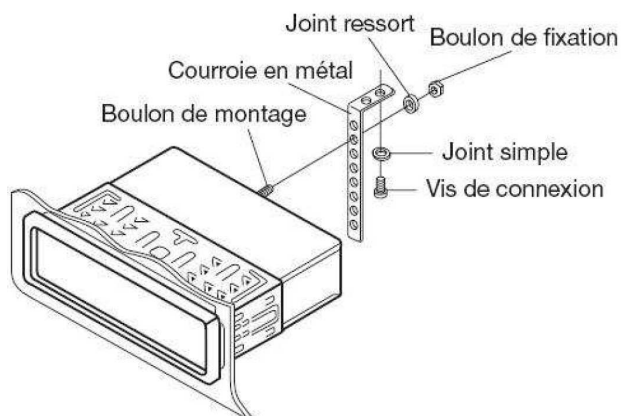

- Reconnectez le câble au terminal négatif (-) de la batterie du véhicule. Puis remplacez l'anneau de finition extérieur et installez le panneau avant de l'unité. (Voir les étapes dans "installer le panneau avant").

Retrait de l'unité

- Assurez-vous que le contact soit éteint puis déconnectez le câble du terminal négatif (-) de la batterie du véhicule.
- Retirez la courroie en métal attachée au dos de l'unité (si attaché).
- Appuyez sur le bouton de relâchement sur le panneau avant.

INSTALLATION

4. Soulevez le dessus de l'anneau de finition extérieur puis retirez-le.
5. Insérez les deux clés fournies dans les fentes au milieu des côté gauche et droit de l'unité, puis tirez l'unité hors du tableau de bord.

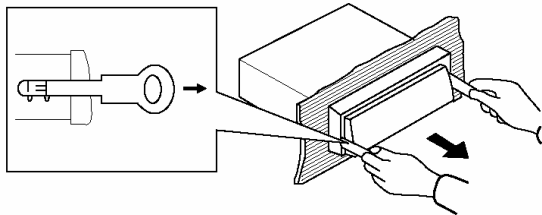

MONTAGE ARRIERE DIN (Méthode B)

Si votre véhicule est une Nissan, Toyota, suivre les instructions de montage suivantes.

Utilisez les trous de vis marqués T (Toyota), N (Nissan) situés sur les deux côtés de l'unité pour attacher l'unité aux crochets de montage de l'unité fournis avec votre véhicule.

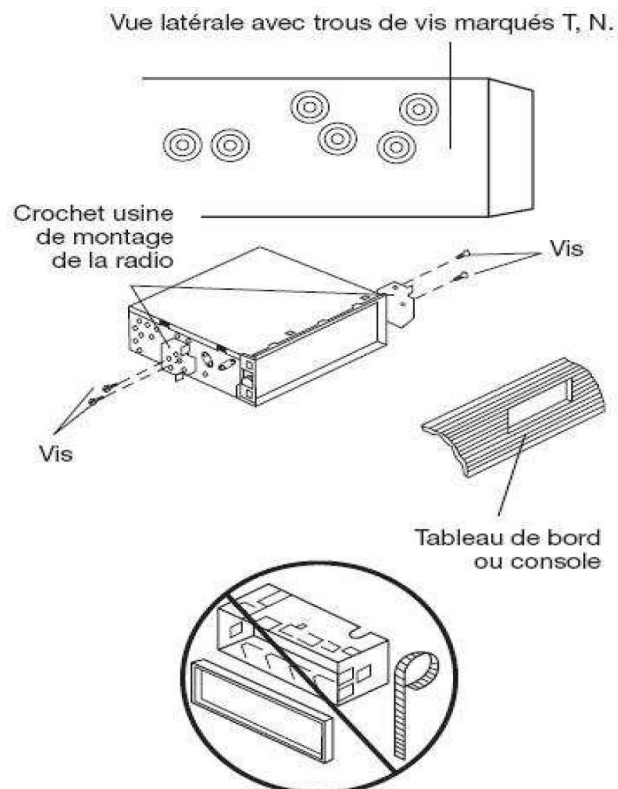

Pour attacher l'unité aux crochets usine de montage de radio.

Alignez les trous de vis sur le crochet avec les trous de vis de l'unité, puis serrez les vis (5x5mm) de chaque côté. Remarque: l'anneau de finition extérieure, le boîtier et la courroie en métal ne sont pas utilisés dans la méthode d'installation B.

FONCTIONNEMENT DU PANNEAU AVA

Pour détacher le panneau avant

1. Appuyez sur le bouton de relâchement (), le panneau se détache.

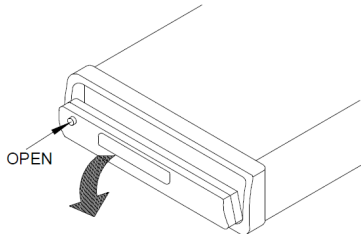

2. Pour détacher le panneau avant, levez-le légèrement horizontalement, sortez le côté droit puis le côté gauche.

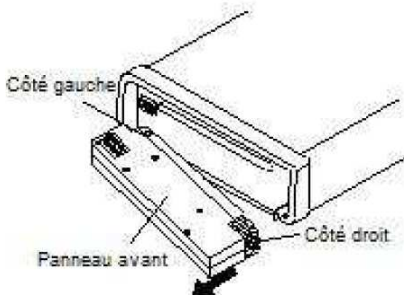

3. Pour protéger le panneau avant, rangez-le dans le boîtier de protection fourni immédiatement après être déconnecté.

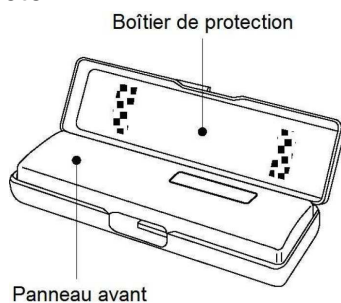

Installation du panneau avant

1. Pour installer le panneau avant, insérez tout d'abord le côté gauche puis le côté droit.

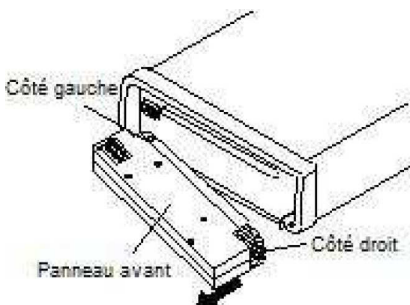

2. Une fois les deux côtés correctement insérés, appuyez sur le panneau avant.

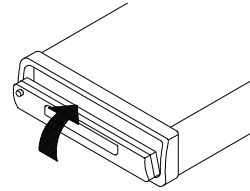

3. Remarque que lorsque le panneau avant n'est pas correctement verrouillé, appuyer sur les touches n'a aucun effet, l'écran peut afficher un message d'erreur. Appuyez sur la touche d'ouverture puis réinstallez le panneau avant.

Précautions liées à la manipulation du panneau avant

1. Ne pas laisser tomber le panneau avant.
2. Ne pas exercer de pression sur l'écran ou sur les boutons de commandes lorsque vous retirez ou installez le panneau avant.
3. Ne pas toucher les contacts sur le panneau avant ou sur le corps de l'unité principale. Cela peut résulter en des contacts électriques.
4. Si de la saleté ou des substances étrangères adhèrent au contact, ils peuvent être nettoyés avec un tissu propre et sec.
5. Ne pas exposer le panneau avant à de hautes températures ou à la lumière directe du soleil.
6. Ne pas laisser d'agents volatiles (par ex. benzène, diluant ou insecticides) toucher la surface du panneau avant.
7. Ne pas essayer de désassembler le panneau avant.

SCHEMA DE RACCORDEMENTS

RACCORDEMENT ISO

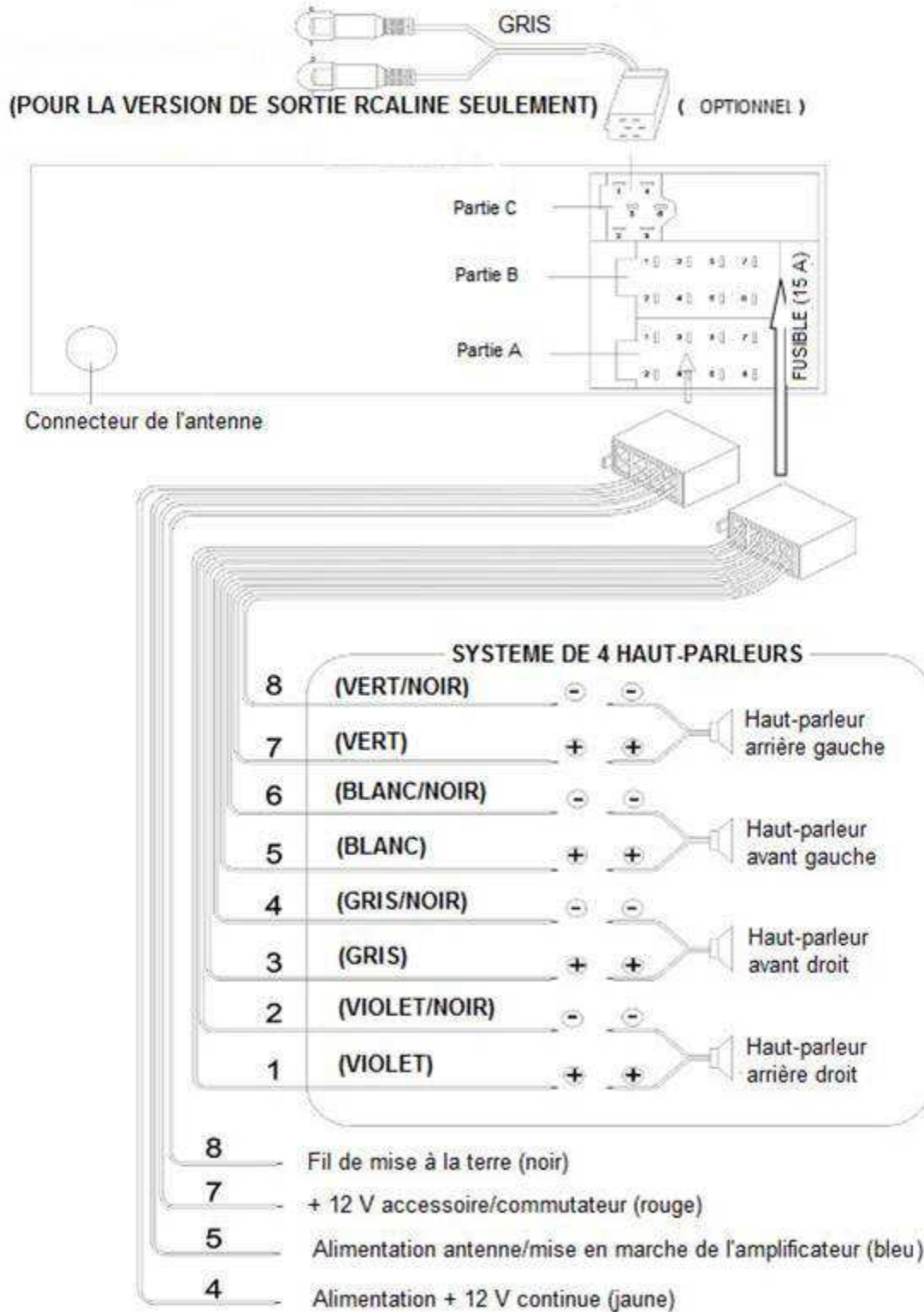

MODE OPERATOIRE

EMPLACEMENT DES COMMANDES

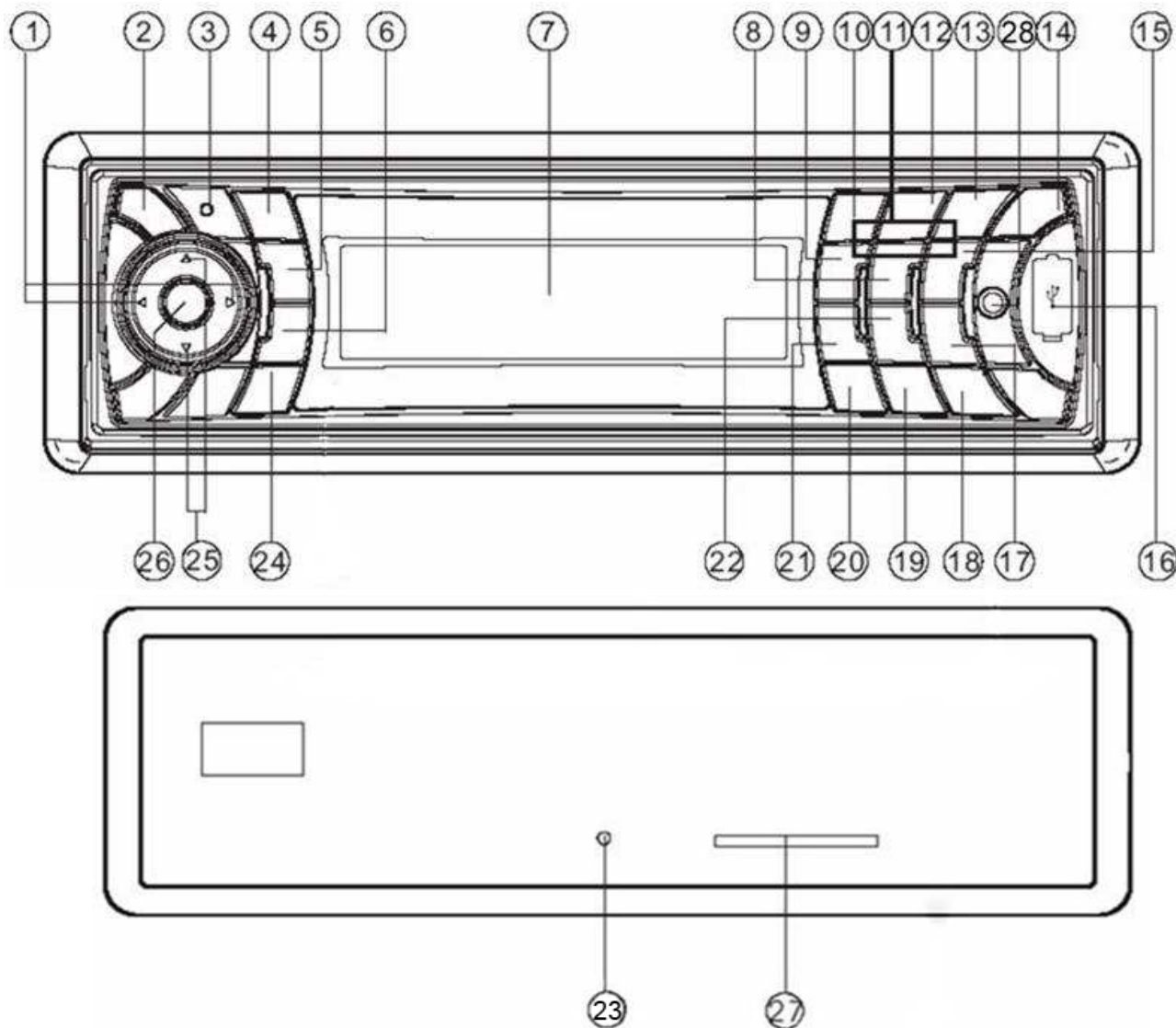

- 1. Touche ◀ / ▶
(réaler/rechercher/piste bas/haut)
- 2. (touche d'ouverture)
- 3. Microphone
- 4. Touche (décrocher)
- 5. Touche PAIR/MOD
- 6. Touche T-MENU/TRANSFER
- 7. Ecran LCD
- 8.5 Touche DIR-
- 9.4 Touche SHF
- 10.1 Touche PAU
- 11. Touches de présélection 1-6
- 12.2 Touche SCN
- 13.3 Touche RPT
- 14. Touche MUTE

- 15.6 Touche DIR+
- 16. Interface USB
- 17.9 Touche PTY
- 18. Touche SCAN
- 19.0 Touche DSP/RE-CCN
- 20. Touche AS/PS/*/+/Navi-SCH
- 21.7 Touche AF
- 22.8 Touche EQ/TA
- 23. Touche reset
- 24. Touche (raccrocher)/BND/LOUD /CLR
- 25. Touche (volume haut/bas)
- 26. Touche SEL/MENU
- 27. Interface pour carte mémoire SD/MMC
- 28. Connecteur AUX IN

MODE OPERATOIRE

MODE OPERATOIRE BASIQUE

MISE EN MARCHÉ/ARRET DE L'UNITÉ

Appuyez sur la touche **⏻** (14) pour mettre en marche l'unité. Lorsque l'unité est en marche, pressez et maintenez enfoncée la touche **⏻** (14) pour éteindre l'unité.

Détacher le panneau avant

Appuyez sur la touche **⏻** (2) pour détacher le panneau amovible.

Réglage du volume

Appuyez brièvement sur la touche **SEL/MENU** (26) pour accéder au mode CONFIGURATION AUDIO, utilisez la touche **SEL/MENU** (26) ou **◀/▶** (1) pour sélectionner le mode d'ajustement souhaité. Le mode d'ajustement changera dans l'ordre suivant:

Basses/Aigus/Balance/Fader/Caisson de basses/ACTIVE/DESACTIVE (Quitter)

Appuyez brièvement sur la touche **⏻/⏻** (25) pour régler la qualité sonore pas par pas, pressez et maintenez enfoncée la touche **⏻/⏻** (25) pour modifier la qualité sonore continuellement.

Appuyez brièvement sur la touche **MUTE** (14) pour couper le son, appuyer à nouveau sur cette touche permet de restaurer le son.

HAUT-PARLEUR

Appuyez sur la touche **LOUD** (24) pendant quelques secondes pour activer le haut-parleur, "LOUD" s'affiche. Appuyez sur la touche pendant quelques secondes à nouveau pour désactiver cette fonction, "LOUD" disparaît.

AFFICHAGE

Appuyez sur la touche **DSP** (19) pour modifier le mode d'affichage.

EGALISEURS

Appuyez sur la touche **EQ** (22) pour activer un égaliseur et sélectionner l'égaliseur de

votre choix. 5 égaliseurs sont disponibles :

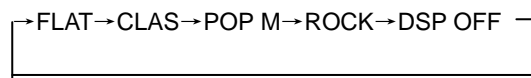

Fonction Reset

La touche **RESET** (29) doit être pressée l'aide d'un stylo bille ou tout autre objet en métal fin. La touche **RESET** doit être pressée dans les cas suivants :

- L'installation initiale de l'unité est terminée, les raccordements ont été effectués.
- Les commandes ne répondent pas.
- Un message d'erreur s'affiche.

Remarque : lorsque vous appuyez sur la touche **RESET** (29) et que l'unité ne fonctionne toujours pas, utilisez un coton-tige imprégné d'alcool isopropylique pour nettoyer le connecteur du panneau avant.

SELECTION DU MODE

Appuyez brièvement sur la touche **MOD** (5) pour modifier le mode : Radio, CD, USB, CARD, IPOD (optionnel), AUX et BT Audio.

CONFIGURATION SYSTEME

Pressez et maintenez enfoncée la touche **MENU** (26) du panneau avant pour accéder au mode CONFIGURATION SYSTEME.

Utilisez la touche **SEL** (26) ou **◀/▶** (1) pour sélectionner l'option à modifier, et utilisez la touche **△/▽** (25) pour modifier l'option correspondante.

1) BIP : ACTIVE/DESACTIVE

Permet d'activer/désactiver le bip de pression des touches du panneau avant.

2) P-VOL Select

Vous pouvez confirmer l'augmentation du volume. A chaque mise en marche de l'unité, le niveau volume sera celui de

MODE OPERATOIRE

votre réglage.

3) Zone_ : Europe/Etats-Unis Utilisez la touche Δ / ∇ (25) pour sélectionner Europe ou Etats-Unis.

ENTREE AUXILIAIRE

L'unité peut être raccordée à un lecteur audio portable via le connecteur **AUX IN** (30) du panneau avant. Une fois les raccordements terminés, vous pouvez appuyer sur la touche **MOD** (5) du panneau avant pour sélectionner le mode AUX IN.

RADIO MODE OPERATOIRE

SELECTION D'UNE BANDE DE FREQUENCES RADIO

En mode Radio, appuyez sur la touche **BND** (24) brièvement pour sélectionner la bande de fréquences radio désirée.

La bande de fréquences radio change dans l'ordre suivant :

FM1(FM2(FM3(MW(FM1

SELECTION DE STATIONS

Appuyez brièvement sur la touche Γ / Γ (1) pour activer la fonction de recherche automatique. Appuyez sur la touche pendant quelques secondes jusqu'à ce que "MANUAL....." s'affiche, le mode de recherche manuelle est sélectionné. Au bout de quelques secondes d'inactivité, le mode de recherche automatique est réactivé et "AUTO....." s'affiche.

MEMORISATION AUTOMATIQUE ET RECHERCHE DE PROGRAMMES

- Mémorisation automatique des stations radio

Appuyez sur la touche **AS/PS** (20) pendant quelques secondes, "SEARCH" s'affiche. La radio effectue une recherche sur la fréquence sélectionnée et vérifie la puissance de signal jusqu'à la fin du cycle. Les six stations ayant le signal le plus puissant sont mémorisées sur les numéros de

présélection correspondants.

- Recherche de programmes
Appuyez brièvement sur la touche **AS/PS** (20) pour rechercher les présélections. Le numéro de station correspondante P1~P6 clignote.

RECHERCHE

Appuyez sur la touche **SCAN** (18) pour accéder au mode Recherche, l'unité recherche vers les stations à des fréquences supérieures et maintient la diffusion des stations pendant quelques secondes (la fréquence correspondante clignote 5 fois à l'écran).

MEMORISATION DE STATIONS

Une fois la station sélectionnée, appuyez sur une touche de présélection (1-6) pendant quelques secondes (jusqu'à ce que le second bip retentisse), la station sélectionnée est mémorisée sur la touche de présélection.

MODE OPERATOIRE RDS (RADIO DATA SYSTEM)

- Réglage du mode RDS
Appuyez sur la touche **AF** (21) puis relâchez-la immédiatement pour activer/désactiver le mode RDS. Lorsque le mode RDS est activé, "RDS" clignote.

- FONCTIONNEMENT DE LA TOUCHE

PTY (17)

- 1) Appuyez brièvement sur la touche **PTY** (17) pour accéder au mode **PTY SELECT**, le nom du programme s'affiche, vous pouvez utiliser la touche Δ / ∇ (25) pour sélectionner un élément et appuyez sur la touche $\blacktriangleleft / \blacktriangleright$ (1) pour démarrer la recherche du programme correspondant.
- 2) Pressez et maintenez enfoncée la touche **PTY** (17) pour accéder au **MENU RDS**, dans le menu, utilisez la touche Δ / ∇ (25) pour sélectionner

MODE OPERATOIRE

un élément et appuyez sur la touche ◀ / ▶ (1) pour régler l'option correspondante.

RECHERCHE TA :
RECHERCHE/ALARME

a) Mode de recherche TA :

Lorsqu'une nouvelle station ne reçoit pas les informations TP pendant plusieurs secondes, la radio recherchera la prochaine station avec une identification différente, mais les mêmes informations TP.

Lorsque les informations TP ne sont plus reçues sur la station sélectionnée, l'autoradio démarrera la recherche d'une station de programmation similaire, au bout de 30 secondes si est sélectionné, ou au bout de 90 secondes si LONG REGLAGE est sélectionné. Si aucune station PI similaire n'est trouvée au bout d'un cycle de recherche, la radio recherchera la station suivante émettant les informations routières.

Remarque: en Mode de recherche TA, la station radio sélectionnée peut être modifiée à une station radio entièrement différente, car l'unité recherche la station TP lorsque la puissance du champ (signal) de la station est très faible, ou la station sélectionnée ne possède pas de signal "TP". (La priorité la plus élevée est TP, et non PI.)

b) Mode ALARME TA

Lorsque ce mode est sélectionné, le mode de réglage automatique n'est pas activé. Seul un double bip est émis (ALARME). Ce qui signifie que sous ce mode, l'unité maintient la station sélectionnée e, employant tous els moyens. (La priorité PI est

supérieure à TP.)

Lorsque la nouvelle station sélectionnée ne diffuse pas d'informations TP pendant un délai de 5 secondes, le bip retentit. Lorsque les informations TP information sont perdues lors du réglage de la station sélectionnée, le bip retentit.

Lorsque la nouvelle station sélectionnée ne possède pas de signal RDS, "PI SEEK" est alors supprimé.

MASQUE : DPI/ALL

Mode DPI masque : pour masquer seulement les AF possédant un PI différent (DPI).

Mode TOUT MASQUER : pour masquer les AF possédant un PI différent et aucun signal RDS avec un champ élevé.

REGION : ACTIVE/DESACTIVE

Mode région activé : changement AF ou RECHERCHE PI est ajouté à la station ayant tous les codes PI et identiques à la station sélectionnée. Mode Région désactivé : le code régional au format de code PI est ignoré en cours de changement PI ou la recherche AF est ajoutée.

TA-VOLUME : Volume 18 (la valeur de volume TA par défaut est 18, vous pouvez régler cette valeur de 0 à 40).

RETUNE: LONG/COURT

Lorsque les informations PI de la station sélectionnée sont perdues lors du réglage défini par REGLAGE COURT (30 sec.) ou REGLAGE LONG (90 sec.), la radio sélectionne automatiquement la prochaine station PI identique.

- **Ecouter les informations routières**

La touche TA (22) fonctionne de la manière suivante :

MODE OPERATOIRE

Lorsque vous appuyez sur la touche et la maintenez enfoncée pendant quelques secondes, le mode **TA** s'active/se désactive.

Lorsque le mode **TA** est actif et que les informations routières sont transmises : Lorsque l'unité est en mode CD (MP3) ou AUX IN ou IPOD, le mode Radio est activé.

La radio sélectionne une station EON lorsque EON détecte une diffusion d'informations routières sur cet autre programme.

Lorsque le niveau de volume est défini en dessous du seuil, celui-ci est augmenté jusqu'au seuil. L'utilisateur peut cependant modifier le volume, qui est supérieur au seuil (niveau de volume **TA** minimum), celui-ci sera défini au dernier niveau de volume sélectionné.

Lorsque le mode **TA** est activé, les informations **TA** du segment sont activées.

En cours de réception d'une station TP, les informations TP du segment sont activées.

Fonction d'interruption **TA**

Les informations routières actuellement diffusées peuvent être annulées via cette touche.

Le mode **TA** n'est cependant pas désactivé.

Les données RDS utilisées sont PI, PS, AF, TP, TA, EON et PTY.

PI: Code d'identification de programme
Code permettant d'identifier les programmes

PS: Nom de service du programme
Diffuse le nom de la station sélectionnée avec des caractères alphanumériques

AF: Fréquences alternatives

Liste de fréquences des stations en cours de diffusion transmettant le même programme

TP: Identification du programme de circulation
Identification des données d'informations routières de la station en cours de diffusion

TA: Annonce de la circulation
Les données d'identification montrant les informations de circulation est ou non en cours de transmission.

EON: Améliore les informations des autres réseaux L'information radiotélévisée sur PI, AF, TP, TA, etc. relative aux réseaux autres que le réseau utilisé pour l'actuelle réception.

PTY: Code Type Programme
Contenus des programmes tels que les actualités, musique légère, sports etc.

MODE OPERATOIRE USB

Sur le panneau avant de l'unité, une interface USB (16) est présente. Vous pouvez brancher une clé USB via cette interface (16).

Lorsque vous raccordez une clé USB à l'interface, l'unité recherche les fichiers MP3 et WMA dans l'équipement USB et lance la lecture des fichiers MP3 ou WMA automatiquement.

Sous un autre mode, vous pouvez également appuyer sur la touche **MOD** (5) pour sélectionner le mode USB.

SELECTION DE PISTES

Appuyez sur la touche ◀ / ▶ (1) pour accéder au fichier précédent/suivant. Le numéro de fichier s'affiche.

Pressez et maintenez enfoncée la touche ◀ / ▶ (1) pour effectuer une avance rapide/rembobinage. La lecture du fichier

MODE OPERATOIRE

démarre lorsque vous relâchez la touche.

MISE EN PAUSE DE LA LECTURE

Appuyez sur la touche **PAU** (10) pour mettre la lecture en pause, "Pause" s'affiche.

Appuyez sur la touche à nouveau pour reprendre la lecture, "Pause" disparaît.

APERCU DES PISTES

Appuyez sur la touche **SCN** (12) pour lire les premières secondes de chaque fichier, "Recherche" s'affiche. Appuyez sur la touche à nouveau pour arrêter le mode Intro et écouter un fichier, " Recherche " disparaît.

Pressez et maintenez enfoncée la touche **SCN** (12) pour lire les premières secondes de chaque fichier dans le répertoire sélectionné, et "D-Scan" s'affiche, appuyez à nouveau sur cette touche pour quitter ce mode.

REPETITION D'UNE PISTE

Appuyez sur la touche **RPT** (13) pour activer la répétition du même fichier, "S-RPT" s'affiche. Appuyez sur la touche à nouveau pour arrêter la répétition, "S-RPT" disparaît.

Pressez et maintenez enfoncée la touche **RPT** (13) pour répéter tous les fichiers du répertoire sélectionné. "D-RPT" s'affiche. Appuyez sur la touche à nouveau pour quitter ce mode.

LECTURE ALEATOIRE DES PISTES

Appuyez sur la touche **SHF** (9) pour lire tous les fichiers du CD dans l'ordre aléatoire, "S-SHF" s'affiche. Appuyez sur la touche à nouveau pour annuler la fonction, "S-SHF" disparaît.

Pressez et maintenez enfoncée la touche **SHF** (9) pour lire tous les fichiers (du répertoire sélectionné) dans l'ordre aléatoire. "S-SHF" s'affiche. Appuyez sur la touche à nouveau pour quitter ce mode.

SELECTION DU REPERTOIRE

Appuyez sur la touche **DIR-** (8) ou **DIR+** (15) pour sélectionner le répertoire précédent ou suivant. Lorsque le disque USB ne contient aucun répertoire, appuyer sur la touche **DIR-** (8) ou **DIR+** (15) n'a aucun effet.

SELECTION DE PISTES

□ Recherche directe de pistes

Appuyez une fois sur la touche **AS/PS (D-AUD)** (20) pour accéder à l'option "Recherche directe de pistes" de CD audio numériques.

L'unité recherche la piste sélectionnée par les touches numériques :

M1-M6, MOD (5), TUNE/SEEK/TRACK BAS (8), TUNE/SEEK/TRACK UP (9), DSP(0).

Lorsque vous sélectionnez trois chiffres, l'unité recherche la première piste. Si vous sélectionnez un ou deux chiffres, l'unité attend la pression de la touche **BND/LOU/ENT** pendant quelques secondes. L'unité recherche la piste au bout de quelques secondes, même si vous n'appuyez pas sur la touche Enter.

□ Recherche de noms de répertoire ou de fichiers

Appuyez deux fois sur la touche **AS/PS (D-AUD)** (20) pour accéder au mode "Recherche de nom de fichier ou de répertoire" de CD audio numériques.

L'unité recherche les fichiers et répertoires possédant les caractères identiques saisis par l'utilisateur, appuyez sur les touches correspondantes listées dans le tableau 1 ci-dessus.

Le mode opératoire est le suivant :

- Utilisez la touche correspondante pour sélectionner un caractère de A à Z, espace, 0 à 9, _, -, +.
- Appuyez sur la touche **SEL** (26) pour confirmer la saisie des caractères.

MODE OPERATOIRE

- Appuyez sur la touche **BND/LOU/ENT** (24) pour lancer la recherche de titre.
Lorsque le titre sélectionné est un nom de répertoire, l'écran affiche (' '), puis
- Utilisez la touche **TUNE/SEEK/TRACK HAUT/BAS** pour lister la totalité des musiques de ce répertoire et sélectionnez le titre.
- Appuyez sur la touche **BND/LOU/ENT** pour confirmer et démarrer la lecture.
- Répétez les étapes précédentes lorsque le titre sélectionné est à nouveau un répertoire.

□ Recherche à partir du répertoire racine

Appuyez trois fois sur la touche **AS/PS (D-AUD)** (20). Recherchez les fichiers et répertoires à partir du répertoire racine via les touches **TUNE/SEEK/TRACK HAUT/BAS**. (L'indicateur D-DIR s'active lorsque le nom est un nom de répertoire). L'écran liste tous les répertoires et musiques disponibles. Sélectionnez les répertoires/musiques désirés en utilisant les touches **TUNE/SEEK/TRACK HAUT/BAS** et **BND/LOU/ENT** pour confirmer. Lorsque le titre sélectionné est une musique, la lecture démarre.

Lorsque le titre sélectionné est un nom de répertoire, l'écran affiche (' '), puis

- Utilisez la touche **TUNE/SEEK/TRACK HAUT/BAS** pour lister la totalité des musiques de ce répertoire et sélectionner le titre.
- Appuyez sur la touche **BND/LOU/ENT** pour confirmer et lancer la lecture.
- Répétez les étapes précédentes lorsque le titre sélectionné est à

nouveau un répertoire.

□ Recherche à partir du répertoire sélectionné

Appuyez quatre fois sur la touche **AS/PS (D-AUD)**. Recherchez les fichiers ou répertoires depuis le répertoire sélectionné via les touches **TUNE/SEEK/TRACK HAUT/BAS**. (L'indicateur D-DIR s'active lorsque le nom est un nom de répertoire). Le nom du répertoire sélectionné s'affiche pendant une seconde et le nom du fichier en cours de lecture s'affiche (sélectionné). L'utilisateur peut sélectionner le répertoire ou fichier dans le répertoire via les touches **TUNE/SEEK/TRACK HAUT/BAS**. Le fichier sélectionné peut être lu via la touche **BND/LOU (ENT)**.

3) AFFICHAGE DE BALISES ID3

Appuyez sur la touche **ID3** (20) pour afficher les balises ID3 (lorsque disponible: titre de la musique, nom du répertoire, nom de l'artiste, autres contenus...) (les balises ID3 sont seulement disponibles avec les fichiers MP3 offrant des informations ID3).

COMPATIBILITE DES CODECS MP3/WMA

L'unité prend en charge les modes de codage suivants MP3/WMA (Windows Media Audio) suivants.

Standard	Débit (kbps)	Mode
MPEG1 Audio Layer 3 (44.1kHz)	32,48,64,96, 128,192,256, 320	Stéréo
Windows Media Audio (44.1kHz)	64,96,128,192	Stéréo

Le mode USB supporte :

1. Un nombre maximal de 500 répertoires.
2. Un nombre maximal de 999 fichiers.
3. 8 niveaux de sous-répertoires.

MODE OPERATOIRE

4. Une taille d'espace disque de 2 Go maximale

Remarque:

- L'appareil principal n'accepte que les disques standards USB agréés par Microsoft.

Le lecteur USB MP3 n'est pas en soi un standard qui signifie que différentes marques commerciales ou différents modèles possèdent leur propre standard. Aussi notre produit ne peut accepter la totalité des lecteurs MP3.

Lorsque vous raccordez un lecteur MP3 et que des piles standards sont installées dans le lecteur (piles non rechargeables), vous devez retirer les piles du lecteur MP3 puis le connecter à l'interface USB. Sinon, les piles risquent d'exploser.

- En mode lecture USB, assurez-vous de ne pas enlever la clé USB de l'interface USB.

ATTENTION

Lorsque la clé USB contient d'importants fichiers, ne la connectez pas à l'unité. N'insérez pas de disques CD-R/RW comportant beaucoup de fichiers. Des erreurs peuvent causer une perte de fichiers. Notre société ne sera nullement tenue responsable des problèmes résultants du non-respect de cet avertissement.

MODE OPERATOIRE POUR LA LECTURE DE CARTES MEMOIRE SD/MMC

Voir le schéma ci-dessous, l'interface SD/MMC est présente sur l'unité.

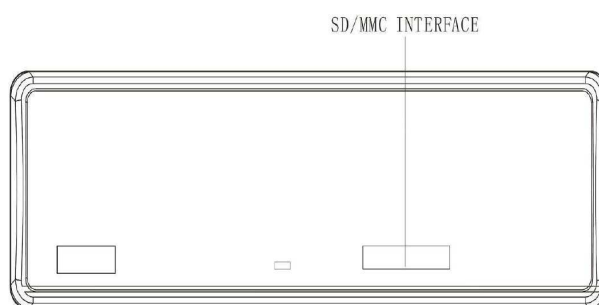

Lorsque vous insérez une carte **SD/MMC** dans l'interface SD/MMC, l'unité recherche les fichiers MP3 ou les fichiers WMA dans la carte mémoire et démarre automatiquement la lecture des fichiers MP3 ou des fichiers WMA. Le mode opératoire est identique à celui des fichiers MP3 décrit ci-dessus. Vous pouvez aussi appuyer sur la touche **MOD (5)** pour sélectionner le mode SD/MMC.

Lorsque la carte SD/MMC contient beaucoup de fichiers, ne la connectez pas à l'unité.

Sélection de catégories

Lorsque le contenu de l'iPod est en cours de lecture, appuyez sur la touche **BND (24)** la catégorie s'affiche, appuyez sur la touche Δ / ∇ (25) pour modifier la catégorie parmi LISTE DE LECTURE/ARTISTE/ALBUM /GENRE/MUSIQUE/COMPOSITEUR, appuyez ensuite sur la touche **SEL (26)** pour confirmer la catégorie sélectionnée.

Sélection de musiques

Appuyez sur la touche **BND (24)**, l'écran affiche le catalogue sélectionné (stocké dans l'iPod). Appuyez sur la touche Δ / ∇ (25) pour modifier le titre de la musique de la musique suivante ou la musique précédente. Appuyez ensuite sur la touche **SEL (26)** pour lire la musique sélectionnée.

MODE OPERATOIRE

PAU

En cours de lecture d'une musique, appuyez sur la touche **PAU** (10) pour mettre en pause la lecture. Appuyez sur la touche à nouveau pour reprendre la lecture.

RPT

En cours de lecture d'une musique, appuyez brièvement sur la touche **RPT** (13) pour répéter la musique sélectionnée, "S-RPT" s'affiche. Appuyez sur la touche pendant environ 2 secondes pour répéter l'album, "D-RPT" s'affiche. En cours de répétition d'un album ou d'une musique, appuyez sur la touche **RPT** à nouveau, pour quitter le mode de répétition.

SHF

En cours de lecture d'une musique, appuyez sur la touche **SHF** (9) brièvement, une fois la lecture de la musique sélectionnée terminée, les musiques de la catégorie sélectionnée sont lues dans l'ordre aléatoire, "Shuffle" s'affiche. Appuyez sur la touche pendant environ 2 secondes pour lire toutes les musiques de l'album, "F-Shuffle" s'affiche. En mode Shuffle album ou musique, appuyez sur la touche **SHF** à nouveau pour quitter le mode Shuffle.

REGLAGE/PISTE HAUT/BAS

En cours de lecture d'une musique, appuyez sur la touche ◀/▶ (1) pour lire la piste suivante/précédente de la catégorie sélectionnée, vous ne pouvez cependant pas accéder à la catégorie suivante.

En cours de lecture d'une musique d'une durée supérieure à 1 seconde, appuyez sur la touche ◀ pour lire la musique depuis la position de départ.

En cours de lecture d'une musique d'une durée inférieure à 1 seconde, appuyez sur

la touche ◀ pour lire la piste précédente. En cours de lecture d'une musique, pressez et maintenez enfoncée la touche ◀/▶ (1) pendant plusieurs secondes pour effectuer une avance rapide/rembobinage sur la lecture. L'écran affiche la durée de lecture (ex. 0'00).

MODE OPERATOIRE BLUETOOTH

• PREPARATION AU PAIRAGE BLUETOOTH

(i) Lors de l'utilisation de la fonction Bluetooth, veuillez vous assurer que le téléphone portable supporte la fonction Bluetooth.

(ii) La portée d'utilisation Bluetooth varie selon le téléphone portable utilisé. Pour une qualité de conversation optimale, il est recommandé de maintenir une distance maximale de 3 m entre le téléphone portable et l'unité. Ne placez aucun obstacle ou objet en métal entre le téléphone portable et l'unité.

• PAIRAGE

1) Sous tous les modes, pressez et maintenez enfoncée la touche **PAIR(MOD)** (5) du panneau avant, "Pairage....." s'affiche.



2) On le téléphone portable, sélectionnez Paramètres Bluetooth. (Veuillez vous référer au manuel d'utilisation de votre téléphone portable sur le fonctionnement du mode Bluetooth.)

3) "CARBT_V04.00.1" s'affiche dans la liste de votre téléphone portable, veuillez sélectionner "CARBT_V04.00.1" et saisissez ensuite le mot de passe "0000".

4) Lorsque le pairage est réussi, "CONN OK!" s'affiche à l'écran.

MODE OPERATOIRE

5) En cas d'échec du pairage, "END" s'affiche à l'écran. Vous pouvez presser et maintenir enfoncée la touche PAIR (10) à nouveau pour tenter le pairage à nouveau.

6) En cours de pairage, seule la touche  (2),  (volume haut/bas) (25) et **MUTE** (14) sont actives, les autres touches sont désactivées durant le mode de pairage.

En cours de pairage, vous pouvez appuyer sur la touche **PAIR** (5) pour terminer le pairage.

- **CONNEXION**

Cette unité dispose d'une fonction de reconnexion intégrée. A chaque courte pression de la touche  (4), l'unité se reconnecte automatiquement au téléphone portable (remarque : le téléphone portable doit avoir été lié à l'unité.).

Dans les conditions suivantes, vous pouvez effectuer une reconnexion manuelle via la touche **RECON** (19) pendant quelques secondes, lorsque la reconnexion a été effectuée avec succès, "Conn OK !" s'affiche.

1) Lorsque le téléphone portable est hors de portée, la connexion est perdue, lorsque vous mettez en marche l'unité, la reconnexion est nécessaire.



2) Lorsque le téléphone portable est trop éloigné de l'unité, et qu'un appel entrant est reçu, la liaison à l'unité est nécessaire lorsque vous souhaitez transférer le son vers l'unité.

3) Lorsque vous appuyez sur la touche  (2) pour détacher le panneau avant, la connexion est coupée. Lorsque vous installez le panneau

avant, vous devez effectuer une reconnexion.

4) Lorsque vous éteignez le téléphone portable lorsque celui-ci est lié à l'unité, lors de la nouvelle mise en marche du téléphone portable, vous devez effectuer une reconnexion.

- **MENU T**

Une fois le pairage réussi, brièvement appuyez sur la touche **T-MENU** (6) du panneau avant pour accéder au menu du téléphone, maintenez enfoncée cette touche ou appuyez sur la touche  /  (1) pour modifier un élément de ce menu.



- **REPONDRE EN MODE REPONSE MANUELLE**

Vous pouvez définir le mode de réponse : il vous suffit de sélectionner le mode REPONSE MANUELLE ou REPONSE AUTOMATIQUE.

En mode de réponse automatique activé, lors d'un appel entrant :

"REPONDRE ?+ Numéro de téléphone" s'affiche. L'unité décroche automatiquement.

En mode de réponse auto **MANU**, lors d'un appel entrant :

" REPONDRE?+ Numéro de téléphone" s'affiche. Vous pouvez appuyer sur la touche  (4) pour répondre à l'appel, ou appuyez sur la touche  (24) pour rejeter l'appel entrant.



- **PASSER UN APPEL**

1) Effectuer un appel sortant depuis NUMEROTATION RAPIDE, LISTE DES APPELS RECUS, LISTE DES

MODE OPERATOIRE

NUMEROS COMPOSES, LISTE DES APPELS EN ABSENCE, REPERTOIRE (téléphone portable) et REPERTOIRE (carte SIM) veuillez vous référer à la section **T-MENU**.

2) Effectuer un appel sortant via saisie manuelle du numéro de téléphone.

Appuyez sur la touche  (4) du panneau avant, "APPEL_" s'affiche. Utilisez les touches 0~9, *, # pour saisir le numéro de téléphone que vous souhaitez composer. (Remarque : appuyez brièvement sur la touche * pour saisir le caractère "*", pressez et maintenez enfoncée la touche pour saisir le caractère "+"). Appuyez ensuite sur la touche  (4) à nouveau pour appeler le numéro.

Remarque : en cas d'erreur de saisie, appuyez brièvement sur la touche **CLR** (2) ²¹ pour effacer. Pressez et maintenez enfoncée la touche **CLR**

(24) pour effacer tous les chiffres.

- **TRANSFERTS D'APPEL ENTRE LE TELEPHONE PORTABLE ET L'UNITE**

Lors du mode conversation, vous pouvez appuyer et maintenir enfoncée la touche **TRANSFER(T-MENU)** (6) pour transférer l'appel entre le téléphone portable et l'unité.



Remarque:

- 1) Lorsque vous transférez l'appel vers le téléphone portable, le mode Muet est activé.
- 2) Lors d'un appel sortant, il est impossible de transférer l'appel lorsque le correspondant n'a pas encore décroché.

- **AUDIO BLUETOOTH (FONCTION A2DP)**

L'unité supporte la fonction Audio Bluetooth. Lorsque votre téléphone portable prend en charge le mode audio stéréo et que le pairage est réussi, vous pouvez sélectionner l'équipement lié pour écouter de la musique en stéréo.

Les touches M1, M2, M3 du panneau avant de l'unité fonctionnent comme les touches PAUSE/PLAY/STOP. (Dépend du téléphone portable choisi, chaque téléphone portable possède un mode opératoire différent.)

Utilisez la touche  /  (1) du panneau avant de l'unité pour choisir la piste suivante/précédente. (Dépend du téléphone portable choisi, chaque téléphone portable possède un mode opératoire différent.)

Remarque : en cours de lecture d'une musique, il est impossible de passer un appel. En cas d'appel entrant, vous pouvez choisir d'y répondre ou non. Quand il ya une réponse ou non. appel entrant, vous pouvez choisir de répondre ou non.

SPECIFICATIONS

GENERAL

Alimentation : CC 12 Volts, mise à la terre

Dimensions du châssis : 178 (L) x 160 (l) x 50 (H)

Commandes de réglage du son

- Basses (à 100 Hz) : ± 10 dB

- Aigus (à 10 kHz) : ± 10 dB

Puissance de sortie maximale

- Version Y : 4x40 watts

Intensité

- Version Y : 15 Ampères (max.)

RADIO

For 2 Bands

Europe)

FM

Gamme de fréquences 87.5 à 108 MHz

IF 10.7 MHz

Sensitivité (S/B=30dB) 4 μ V

Séparation stéréo >25dB

MW

Gamme de fréquences 522 à 1620 kHz

IF 450 kHz

Sensitivité (S/B=20dB) 36 dBu

DEPANNAGE

Avant de lire cette liste, vérifiez les raccordements des câbles. Si le problème persiste une fois que vous avez vérifié la liste suivante, consulter un centre de réparation.

Problème	Cause	Solution
Impossible de mettre en marche le système.	Le contact de la voiture n'est pas démarré.	Si l'alimentation électrique est connectée aux circuits accessoires de la voiture, mais que le moteur ne bouge pas, placez la clé de contact sur "ACC".
	Le fusible est brûlé.	Remplacez le fusible.
	Température dans la voiture trop élevée.	Laissez refroidir jusqu'à ce que la température ambiante revienne à la normale.
	Condensation.	Eteignez le lecteur pendant une heure environ, puis réessayez.
Pas de son.	Le volume est au minimum	Ajustez le volume au niveau souhaité.
	Les câbles ne sont pas correctement connectés.	Vérifiez les raccordements.
Des sauts de lecture intempestifs sont présents.	L'angle d'installation est supérieur à 30 degrés.	Ajustez l'angle d'installation afin que celui-ci soit inférieur à 30 degrés.
	Le CD est extrêmement sale ou est défectueux.	Nettoyez le disque ou essayez d'en lire un autre.
Les touches de commandes ne fonctionnent pas.	Le microprocesseur intégré ne fonctionne pas correctement dû au bruit.	Appuyez sur la touche RESET. Le panneau avant n'est pas correctement fixé.
La radio ne fonctionne pas. La sélection automatique de stations radio ne fonctionne pas.	Le câble d'antenne n'est pas connecté.	Insérez le câble d'antenne fermement.
	Le signal est trop faible.	Sélectionnez une station manuellement.

MANUAL DEL USUARIO

Sistema de audio móvil



AR 819 BT/USB/Card

- Radio estéreo con sintetizador PLL
- Guardado automático de memoria
- Función RDS
- USB e interfaz para tarjetas SD/MMC
- Función manos libres Bluetooth y transmisión de audio estéreo A2DP (Advanced Audio Distribution Profile)
- Panel desplegable extraíble
- Función de entrada auxiliar

ÍNDICE

Instalación	65	Uso SD/MMC	77
Quitar tornillos antes de instalar.....	65	Uso Bluetooth	78
Montaje frontal DIN (Método A).....	65	Preparativos para el uso.....	78
Instalar la unidad.....	65	Emparejamiento	78
Quitar la unidad.....	66	Conexión	78
Montaje trasero DIN (Método B)	67	T-menu	79
Uso del panel frontal extraíble	68	Contestar MANU ANSI	79
Conexiones eléctricas	69	Realizar una llamada.....	79
Conexión ISO	69	Transferir la llamada entre el móvil y la unidad	79
Ubicación de teclas	70	Audio Bluetooth (función A2DP)	79
Operaciones básicas	71	Especificaciones	80
Encendido/apagado de la unidad	71	Problemas y soluciones	82
Liberar la carátula	71		
Ajustar el sonido	71		
Sonoridad	71		
Visualización	71		
Ecualización.....	71		
Función de reinicio.....	71		
Selección de modo	71		
Ajustes de sistema.....	71		
Entrada auxiliar	72		
Uso de la radio	72		
Seleccionar la banda de frecuencias. 72			
Búsqueda	72		
Guardar estaciones	72		
Uso RDS (Sist. de Datos por Radio) .72			
Uso USB	72		
Cambiar al modo USB.....	74		
Selección de archivos	74		
Pausar la reproducción	74		
Preoír todos los archivos.....	74		
Repetir el mismo archivo.....	74		
Reproducción aleatoria de archivos ..74			

INSTALACIÓN

Notas:

- Elija la ubicación de montaje donde la unidad no interfiera con la conducción del vehículo.
- Antes de instalar la unidad, conecte los cables temporalmente y asegúrese de que todo esté bien conectado y que la unidad y el sistema funcionen correctamente.
- Use únicamente las piezas incluidas con la unidad para garantizar una instalación adecuada. El uso de piezas no autorizada podría ocasionar fallos.
- Consulte con el distribuidor más cercano si la instalación requiere taladrar orificios u otras modificaciones al vehículo.
- Instale la unidad donde no moleste al conductor y no pueda lastimar al pasajero en caso de una parada repentina, como una parada de emergencia.
- Evite instalar la unidad donde vaya a estar sujeta a temperaturas elevadas, como bajo la luz directa del sol, cerca de aire caliente del calefactor o donde pueda estar sujeta a polvo, suciedad o vibraciones.

MONTAJE FRONTAL/TRASERO DIN

Esta unidad puede instalarse adecuadamente ya sea de forma frontal (montaje frontal DIN convencional) o de forma trasera (montaje trasero DIN, usando orificios para tornillos roscados en ambos lados de la carcasa de la unidad). Para los detalles, véanse los métodos de instalación ilustrados a continuación.

QUITAR TORNILLOS ANTES DE INSTALAR

Antes de instalar la unidad, por favor quite los dos tornillos.

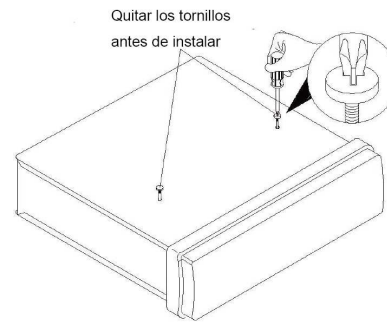

MONTAJE FRONTAL DIN (Método A)

Abertura de instalación

Esta unidad puede instalarse en cualquier salpicadero con una abertura como la siguiente:

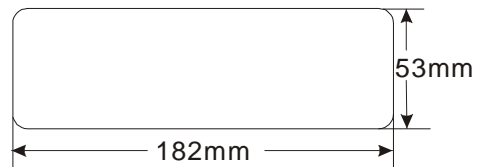

Instalar la unidad

Asegúrese de probar todas las conexiones primero, y después realice los siguientes pasos para instalar la unidad.

1. Asegúrese de que el vehículo esté apagado, y después desconecte el cable del borne negativo (-) de la batería del vehículo.
2. Desconecte el arnés de los cables y la antena.
3. Pulse el botón liberador del panel frontal y quite el panel de control (véanse los pasos de "Quitar el panel frontal").
4. Levante la parte superior del anillo exterior y jálelo para sacarlo.
5. Las dos llaves incluidas liberan las salientes de la funda de la unidad para poder sacarla. Inserte las llaves lo más posible (con las muescas hacia arriba) en las ranuras adecuadas del medio de los lados izquierdo y derecho de la

INSTALACIÓN

unidad. Entonces saque la funda deslizándola fuera de la unidad.

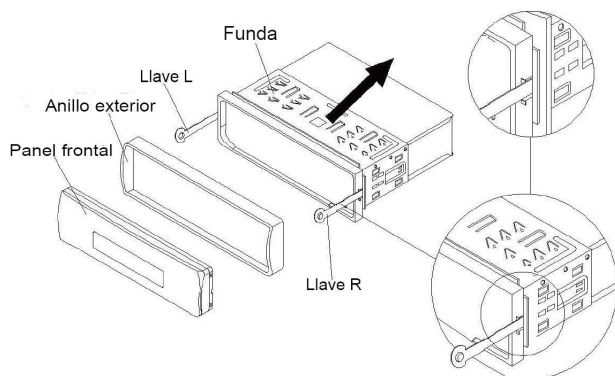

6. Monte la funda insertándola en la abertura del salpicadero y despliegue las salientes localizadas en la funda con un destornillador. No todas las salientes podrán hacer contacto, de modo que revise cuáles serán las más efectivas. Despliegue las salientes adecuadas detrás del salpicadero para asegurar la funda en su lugar.

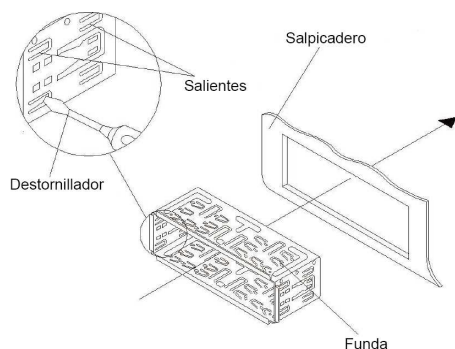

7. Vuelva a conectar el arnés de cables y la antena y tenga cuidado de no pinchar cables ni alambres.
8. Deslice la unidad en la funda hasta quedar fija en su lugar.
9. Para asegurar la unidad aún más, use la tira metálica incluida para asegurar la parte trasera de la unidad en su lugar. Use los materiales provistos (tuerca hexagonal M5mm y arandela elástica)

para unir un extremo de la tira al perno de sujeción de la parte trasera de la unidad. De ser necesario, doble la tira metálica para que quepa en el área de montaje de su vehículo. Entonces use los materiales provistos (tornillo roscador 5x25mm y arandela normal) para unir el otro extremo de la tira metálica a una pieza metálica firme del vehículo debajo del salpicadero. Esta tira también ayuda a garantizar la toma de tierra adecuada de la unidad.

Nota: Instale el extremo roscado corto del perno de sujeción en la parte trasera de la unidad y el extremo roscado largo en el salpicadero.

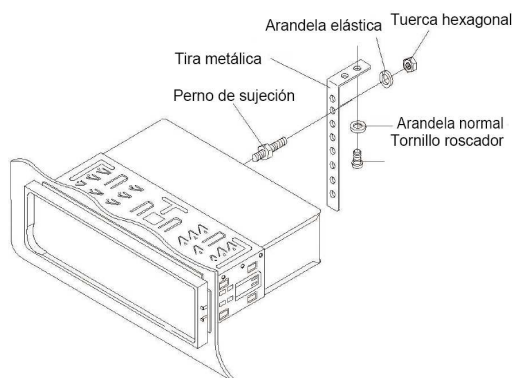

10. Vuelva a conectar el cable al borne negativo (-) de la batería del vehículo. Entonces vuelva a colocar el anillo exterior e instale el panel frontal de la unidad (véanse los pasos de “Instalar el panel frontal”).

Quitar la unidad

1. Asegúrese de que el vehículo esté apagado, y después desconecte el cable del borne negativo (-) de la batería del vehículo.
2. Quite la tira metálica unida a la parte trasera de la unidad (si está unida).

INSTALACIÓN

3. Pulse el botón liberador para quitar el panel frontal.
4. Levante la parte superior del anillo exterior y después jálelo para sacarlo.
5. Inserte ambas llaves incluidas en las ranuras del medio de los lados izquierdo y derecho de la unidad, y después jale la unidad para sacarla del salpicadero.

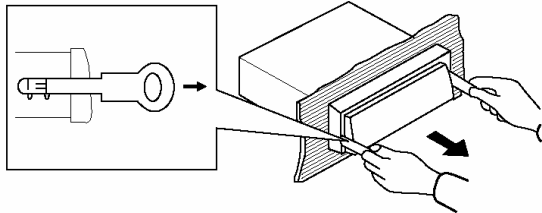

MONTAJE TRASERO DIN (Método B)

Si su vehículo es un Nissan o un Toyota, siga estas instrucciones de montaje.

Use los orificios para tornillos marcados T (Toyota) y N (Nissan) ubicados a ambos lados de la unidad para asegurar la unidad a los soportes de montaje para radio de fábrica incluidos con su vehículo.

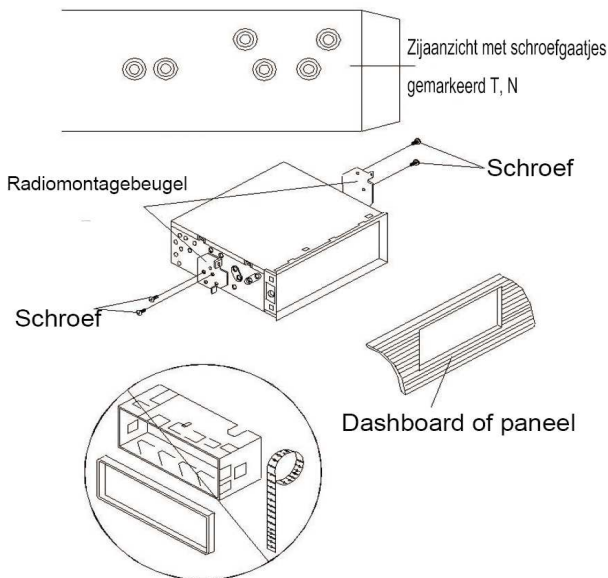

Para asegurar la unidad a los soportes de montaje para radio de fábrica.

Alinee los orificios para tornillos del soporte con los orificios para tornillos de la unidad, y apriete los tornillos (5x5mm) en ambos

lados.

Nota: El anillo exterior, la funda y la tira metálica no se utilizan en el método de instalación B.

USO DEL PANEL FRONTAL EXTRAÍBLE

Para extraer el panel frontal

1. Pulse el botón liberador (▲) y el panel frontal se plegará hacia abajo.

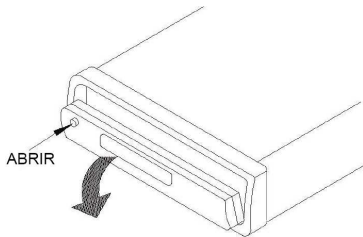

2. Para quitar el panel frontal, levántelo con un ligero ángulo horizontal, y después saque primero el lado derecho seguido del lado izquierdo.

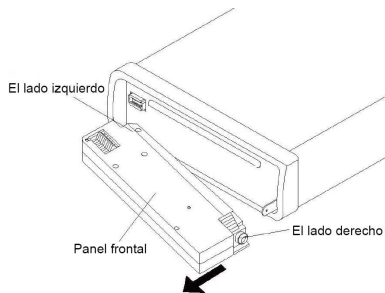

3. Por su cuidado, guarde el panel frontal en la caja de protección incluida inmediatamente después de sacarlo.

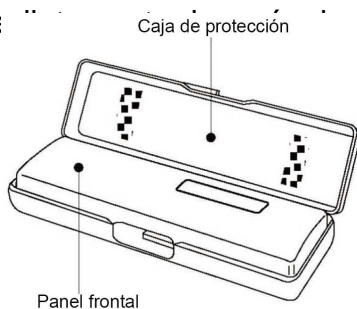

Para instalar el panel frontal

1. Para instalar el panel frontal, primero inserte el lado izquierdo en la posición correcta y después inserte el lado derecho en su lugar.

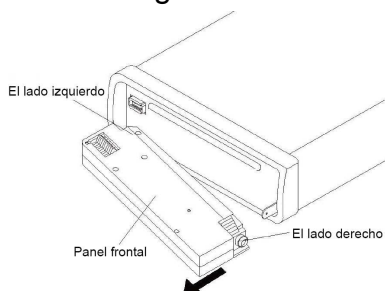

2. Cuando los dos lados quede fijos en sus lugares, empuje el panel frontal en la unidad principal.

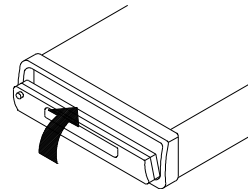

3. Nota: Si el panel frontal no queda fijo correctamente, los botones de control podrían no responder al pulsarlos y la pantalla podría no mostrar algunos segmentos. Pulse el botón liberador y vuelva a instalar el panel.

Precauciones en el manejo

1. No deje caer el panel frontal.
2. No aplique presión en la pantalla o los botones de control cuando quite o instale el panel frontal.
3. No toque los contactos del panel frontal ni del cuerpo de la unidad principal. Podría resultar en un contacto eléctrico deficiente.
4. Si hay cualquier suciedad o sustancias externas en los contactos, podrán eliminarse con un paño seco y limpio.
5. No exponga el panel frontal a temperaturas altas ni luz solar directa en ningún sitio.
6. Mantenga todo agente volátil (p. ej. benceno, disolventes, insecticidas) alejado de la superficie del panel frontal.
7. No intente montar ni desmontar el panel frontal.

CONEXIONES ELÉCTRICAS

CONEXIÓN ISO

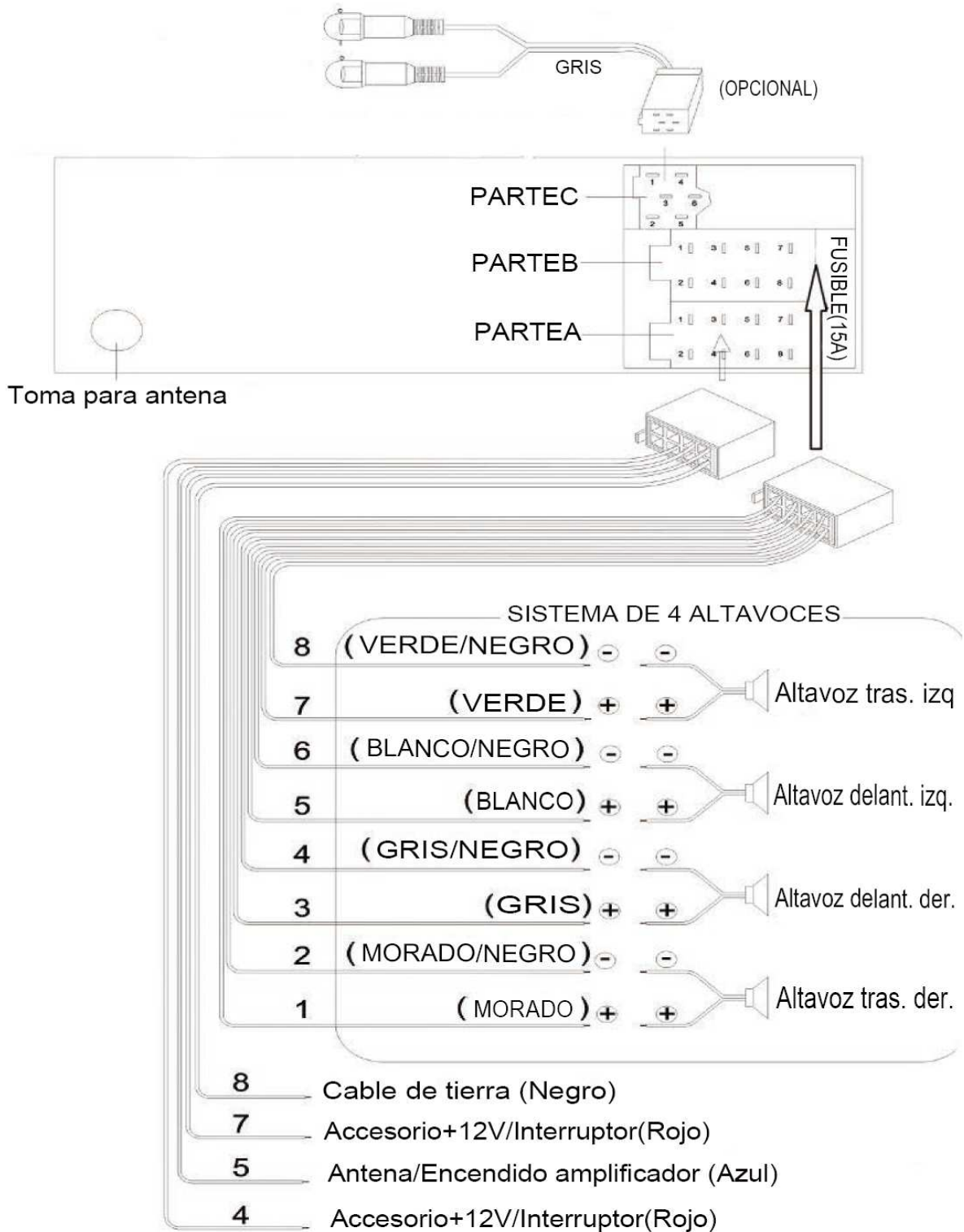

FUNCIONAMIENTO

UBICACIÓN DE TECLAS

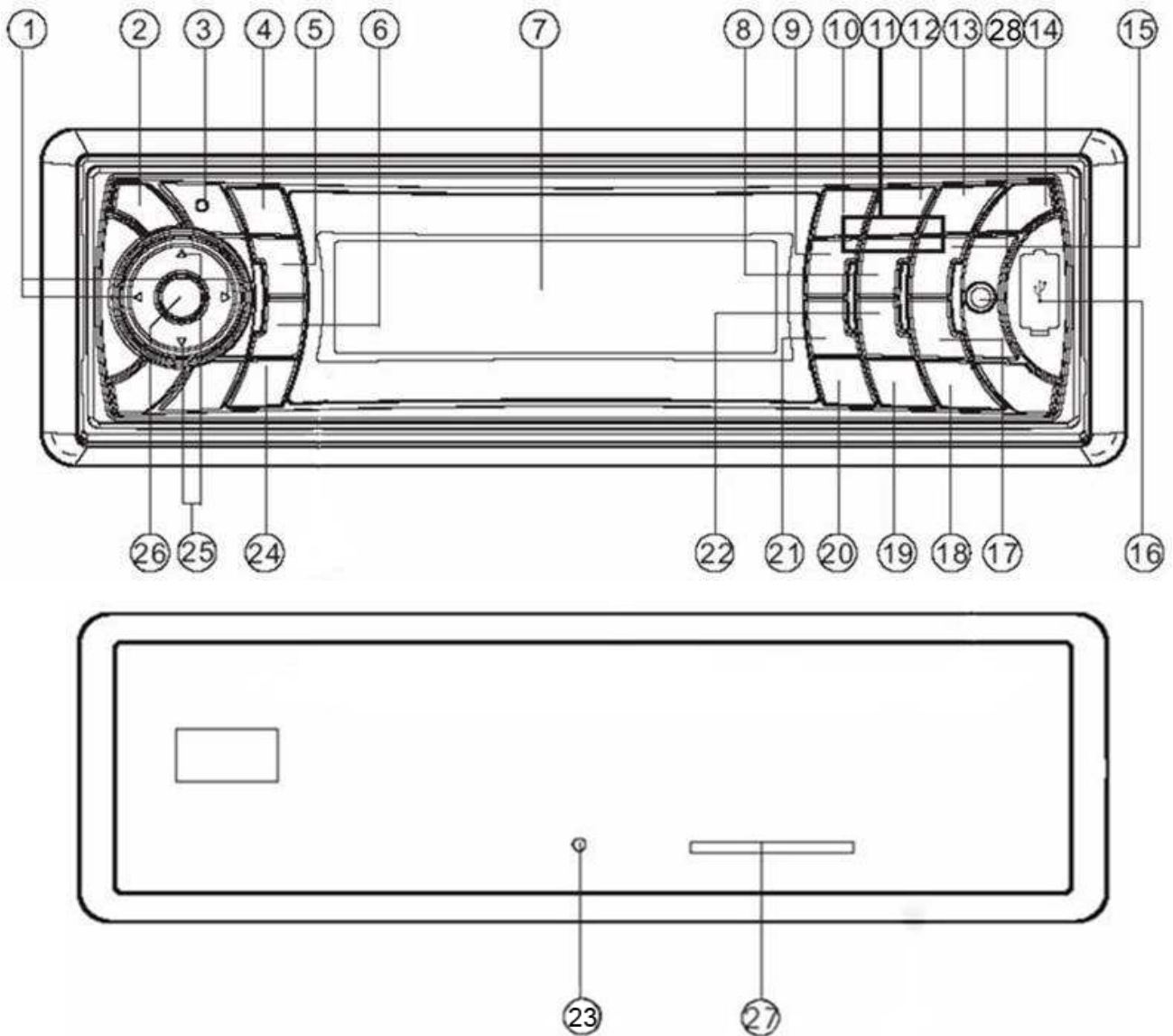

1. ◀/▶ (Botones Sintonizar/Buscar/Pista siguiente/anterior)

2. ⏻ (botón liberador)

3. Mic

4. 📞 (contestar)

5. PAIR/MOD

6. T-MENU/TRANSFER

7. LCD

8. 5 DIR-

9. 4 SHF

10. 1 PAU

11. Botones de preprogramación 1-6

12. 2 SCN

13. 3 RPT

14. ⏻/MUTE

15. 6 DIR+

16. Interfaz USB

17. 9 PTY

18. SCAN

19. 0 DSP/RE-CCN

20. AS/PS*/+/Navi-SCH

21. 7 AF

22. 8 EQ/TA

23. Botón Reset

24. 📞 (colgar)/BND/LOUD /CLR

25. ▲/▼ (Botones Subir/Bajar volumen)

26. SEL/MENU



27. Interfaz SD/MMC

28. AUX IN

FUNCIONAMIENTO

OPERACIONES BÁSICAS



ENCENDER/APAGAR LA UNIDAD

Pulse el botón  (14) para encender la unidad. Cuando la unidad esté encendida, pulse y sostenga el botón  (14) para apagar la unidad.





LIBERAR LA CARÁTULA

Pulse el botón  (2) para separar la carátula extraíble.

AJUSTAR EL SONIDO

Pulse brevemente el botón **SEL/MENU** (26) para entrar al modo de ajuste de audio, use el botón **SEL/MENU** (26) ó / (1) para seleccionar el modo de ajuste deseado. El modo de ajuste cambiará en el siguiente orden:

Bass/Treble/Balance/Fader/Sub-woof/ON/OFF(Salir)

Pulse brevemente el botón / (25) para ajustar la calidad de sonido hacia arriba o abajo paso a paso, pulsar y sostener el botón / (25) cambiará el sonido rápidamente.

Pulse brevemente el botón **MUTE** (14) para silenciar el audio; púlselo de nuevo para restaurarlo.

SONORIDAD

Pulse el botón **LOUD** (24) varios segundos para activar la función de sonoridad; "LOUD" aparecerá en la pantalla LCD. Púlselo varios segundos de nuevo para liberar esta función, desapareciendo "LOUD" de la pantalla.

VISUALIZACIÓN

Pulse el botón **DSP** (19) para cambiar el modo de visualización.

ECUALIZACIÓN

Pulse el botón **EQ** (22) brevemente para activar la función de ecualización y seleccionar el modo de audio deseado. Los cinco modos siguientes están disponibles

para seleccionar:

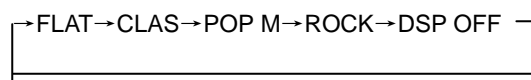

FUNCIÓN DE REINICIO

El botón **RESET** (23) debe activarse ya sea con un bolígrafo o un objeto metálico delgado. El botón **RESET** deberá activarse por los siguientes motivos:

- Instalación inicial de la unidad una vez completadas todas las conexiones eléctricas.
- No sirve ningún botón funcional.
- Símbolo de error en la pantalla.





Nota: Si pulsa el botón **RESET** (23), la unidad aún no podrá funcionar, por favor use un bastoncillo de algodón humedecido con alcohol de isopropilo para limpiar la toma del panel frontal.

SELECCIÓN DE MODO

Pulse brevemente el botón **MOD** (5) para cambiar el modo entre: Radio, CD, USB, CARD, IPOD (opcional), AUX y BT Audio.

AJUSTES DE SISTEMA

Pulse y sostenga el botón **MENU** (26) del panel frontal para entrar al modo de ajustes de sistema.

Use el botón **SEL** (26) ó / (1) para seleccionar la opción que quiera cambiar, y use / (25) para cambiar el ajuste correspondiente.

1) BEEP: ON/OFF

Para activar/desactivar el pitido al pulsar los botones del panel frontal.

2) P-VOL Select

Podrá ajustar el volumen de encendido. Cada vez que se encienda la unidad el volumen estará en el nivel que ajustó.

3) Area: Europe/USA Use / (25) para

FUNCIONAMIENTO

seleccionar Europe o USA.

ENTRADA AUXILIAR

La unidad puede conectarse con un reproductor de audio portátil usando la toma de entrada **AUX IN** (30) del panel frontal. Tras realizar la conexión, podrá pulsar el botón **MOD** (5) del panel frontal para cambiar al modo de entrada AUX IN.

USO DE LA RADIO

SELECCIÓN DE LA BANDA DE FRECUENCIAS

En el modo radio, pulse el botón **BND** (24) brevemente para seleccionar la banda deseada.

La banda de recepción cambiará en el siguiente orden:

FM1(FM2(FM3(MW(FM1

SELECCIONAR UNA ESTACIÓN

Pulse brevemente los botones \uparrow/\downarrow (1) para activar la función de búsqueda automática. Pulse el botón varios segundos hasta que aparezca "MANUAL....." en la pantalla para seleccionar el modo de sintonización manual. Si no se pulsa alguno de los botones en varios segundos, estos volverán al modo de búsqueda rápida mostrándose "AUTO....." en la pantalla.

GUARDADO AUTOMÁTICO EN LA MEMORIA Y SINTONIZACIÓN DE PREPROGRAMACIONES

- Guardado automático en la memoria
Pulse el botón **AS/PS** (20) varios segundos y "SEARCH" aparecerá en el LCD. La radio buscará desde la frecuencia actual revisando la fuerza de señal hasta completarse un ciclo de búsqueda. Entonces las 6 estaciones más fuertes se guardarán en los números de preprogramación correspondientes.
- Sintonización de preprogramaciones
Pulse el botón **AS/PS** (20) brevemente

para sintonizar una preprogramación. La estación correspondiente número P1~P6 parpadeará en la pantalla LCD.

BÚSQUEDA

Pulse el botón **SCAN** (18) para entrar al modo de búsqueda; la unidad buscará una estación de frecuencia más alta, permaneciendo en cada estación varios segundos (la frecuencia correspondiente parpadeará 5 veces en el LCD).

GUARDAR ESTACIONES

Tras sintonizar una estación pulse un botón de preprogramación (1-6) varios segundos (hasta oírse un segundo pitido) y la estación actual se guardará en esa posición.

USO RDS (SISTEMA DE DATOS POR RADIO)

- Fijar el modo RDS
Pulse el botón **AF** (21) y suéltelo inmediatamente para activar y desactivar el modo RDS.
Cuando el RDS esté activado, "RDS" parpadeará en la pantalla.
- USO DEL BOTÓN **PTY** (17)
 - 1) Pulsar brevemente el botón **PTY** (17) hará que se entre al modo **PTY SELECT**; el nombre del programa se mostrará en el LCD y podrá usar los botones Δ/∇ (25) para seleccionar las opciones y pulsar los botones $\triangleleft/\triangleright$ (1) para empezar a buscar el programa correspondiente.
 - 2) Pulse y sostenga el botón **PTY** (17) para entrar al menú RDS; en el menú use Δ/∇ (25) para seleccionar las opciones y pulse los botones $\triangleleft/\triangleright$ (1) para ajustar las opciones.

TA-SEEK: SEEK/ALARM

- a) Modo TA SEEK:
Cuando una estación recién sintonizada no recibe información

FUNCIONAMIENTO

TP en 5 segundos, la radio sintonizará la siguiente estación que no tenga la misma estación (PI) que la estación anterior, pero que tenga información TP.

Cuando la información TP se pierda en la estación actual, transcurrido el tiempo fijado como RETUNE SHORT o RETUNE LONG, la radio iniciará la sintonización de la siguiente estación igual PI. Cuando no se obtenga la estación PI en un ciclo de búsqueda, la radio sintonizará la siguiente estación con información TP.

Nota: En el modo TA SEEK, la estación actual puede cambiarse a una estación completamente diferente porque la unidad busca una estación TP cuando la fuerza de campo (señal) de la estación actual sea muy débil, o la estación actual no tenga señal "TP". (TP tendrá prioridad sobre PI.)

b) Modo TA ALARM

Cuando se seleccione este modo no podrá activarse ningún modo de resintonización automática. Solo se emitirá el sonido de timbre doble (ALARMA). Por lo tanto, en este modo, la unidad mantiene la estación actual en toda circunstancia. (PI tendrá prioridad sobre TP.)

Cuando una estación recién sintonizada no tenga información TP en 5 segundos, se emitirá un pitido. Cuando la información TP se pierda en la estación actual en el tiempo de resintonización, se emitirá el pitido.

Cuando la estación recién sintonizada no tenga señal RDS, "PI SEEK" se eliminará un tanto.

MASK: DPI/ALL

Modo MASK DPI: ocultará

únicamente las AF que tenga PI Diferente (DPI). Modo MASK ALL: ocultará las AF que tengan PI Diferente y las señales SIN RDS con fuerza de campo elevada.

REGION: OFF/ON

Modo REGION ON: Se aplicará cambio AF o PI SEEK en las estaciones que tengan los códigos PI iguales a los de la estación actual.

Modo REGION OFF: El código regional en el formato del código PI se ignorará cuando haya cambio AF o PI SEEK.

TA-VOLUME: Volumen 18 (el volumen TA predeterminado es 18, podrá ajustarlo de 0 a 40).

RETUNE: LONG/SHORT

Cuando se pierda la información PI en la estación actual dentro del tiempo de resintonización fijado por RETUNE SHORT (30 seg.) o RETUNE LONG (90 seg.), la radio empezará a resintonizar la siguiente estación PI igual.

- **Oír anuncios de tráfico**

El botón **TA** (22) se usa como sigue:

Cuando se pulsa y sostiene varios segundos, alternará entre activar y desactivar el modo **TA**.

Cuando el modo **TA** esté encendido y se transmita un reporte de tráfico:

Cuando la unidad esté en el modo CD (MP3), AUX IN o IPOD, cambiará temporalmente al modo de radio.

Se cambiará temporalmente a una estación con vínculo EON cuando EON detecte un anuncio de tráfico en ese otro programa.

Si el nivel de volumen estaba debajo del umbral, se elevará hasta el umbral. Pero cuando se cambie el nivel de volumen, mayor que el umbral (nivel mínimo de volumen **TA**), se pondrá al

FUNCIONAMIENTO

último nivel.

Cuando el modo **TA** esté encendido, se encenderá el **TA** del segmento individual.

Cuando se reciba una estación TP, se encenderá el TP del segmento individual.

Función de interrupción **TA**

El anuncio de tráfico actual se cancela pulsando esta tecla.

Pero el modo **TA** no se desactivará.

Los datos RDS utilizados son PI, PS, AF, TP, TA, EON y PTY.

PI: Código de Identificación de Programa

El código para identificar programas.

PS: Nombre de Servicio de Programa

La información del nombre de la estación de transmisión en caracteres alfanuméricos.

AF: Frecuencias Alternativas

Lista de frecuencias de estaciones que están transmitiendo el mismo programa.

TP: Identificación Programa de Tráfico

Datos de identificación de una estación que esté transmitiendo información de tráfico.

TA: Identificación Anuncio de Tráfico

Datos de identificación que muestran si se está o no transmitiendo información de tráfico.

EON: Información Mejorada de Otras Redes

Información de transmisión en PI, AF, TP, TA, etc., relacionada con redes diferentes de la red usada para la recepción actual.

PTY: Código de Tipo de Programa

El contenido del programa, como noticias, música ligera, deportes, etc.

Uso USB

En el panel frontal de la unidad, hay una interfaz USB (16). Podrá conectar una memoria USB usando esta interfaz (16).

Cuando conecte una memoria USB usando la interfaz, la unidad buscará los archivos MP3 y WMA de la memoria USB y empezará a reproducir archivos MP3 y WMA automáticamente.

Si está en otro modo, también podrá pulsar el botón **MOD** (5) para seleccionar el modo USB.

SELECCIÓN DE PISTAS

Pulse el botón $\triangleleft/\triangleright$ (1) para ir al archivo anterior/siguiente. El número de archivo se mostrará en pantalla.

Pulse y sostenga el botón $\triangleleft/\triangleright$ (1) para retroceder/adelantar rápidamente. La reproducción empezará desde donde suelte el botón.

PAUSAR LA REPRODUCCIÓN

Pulse el botón **PAU** (10) para pausar, mostrándose "Pause" en la pantalla LCD. Pulse el botón de nuevo para reanudar la reproducción, desapareciendo "Pause".

PREOÍR TODAS LAS PISTAS

Pulse el botón **SCN** (12) para reproducir los primeros segundos de cada archivo, mostrándose "Scan" en la LCD. Pulse el botón de nuevo para detener la introducción y escuchar el archivo, desapareciendo "Scan".

Pulse y sostenga el botón **SCN** (12) para reproducir los primeros segundos de cada archivo de la carpeta actual, mostrándose "D-Scan"; pulse el botón de nuevo para salir de este modo.

REPETIR LA MISMA PISTA

Pulse el botón **RPT** (13) para repetir continuamente el mismo archivo, apareciendo "S-RPT" en el LCD. Púlselo de nuevo para detener la repetición, desapareciendo "S-RPT".

FUNCIONAMIENTO

Pulse y sostenga el botón **RPT** (13) para repetir todos los archivos de la carpeta actual. "D-RPT" aparecerá en el LCD. Púselo de nuevo para salir de este modo.

REPRODUCCIÓN ALEATORIA DE TODAS LAS PISTAS

Pulse el botón **SHF** (9) para reproducir todos los archivos del CD en orden aleatorio, apareciendo "S-SHF" en el LCD. Pulse el botón de nuevo para cancelar la función, desapareciendo "S-SHF".

Pulse y sostenga el botón **SHF** (9) para reproducir todos los archivos (de la carpeta actual) en orden aleatorio. "S-SHF" aparecerá en el LCD. Pulse el botón de nuevo para salir de este modo.

SELECCIONAR DIRECTORIO ARRIBA/ABAJO

Pulse el botón **DIR-** (8) ó **DIR+** (15) para seleccionar el directorio hacia abajo o arriba. Si la memoria USB no tiene ningún directorio, no pasará nada al pulsar el botón **DIR-** (8) ó **DIR+** (15).

SELECCIONAR PISTAS

□ **Búsqueda directa de pistas**

Pulse el botón **AS/PS (D-AUD)** (20) una vez. Entrará a la búsqueda directa de pistas en los CD de audio digital.

La unidad buscará la pista seleccionada por los siguientes botones numéricos directos:

M1-M6, MOD (5), TUNE/SEEK/TRACK DOWN (8), TUNE/SEEK/TRACK UP (9), DSP(0).

Si selecciona tres dígitos, la unidad inicia la búsqueda inmediatamente. Si selecciona uno o dos dígitos, la unidad esperará el botón **BND/LOU/ENT** unos segundos. La unidad buscará la pista después de unos segundos, incluso si no se pulsa el botón Enter.

□ **Búsqueda por nombre de directorio o archivo**

Pulse el botón **AS/PS (D-AUD)** (20) dos veces. Entrará a la búsqueda por nombre de directorio o archivo en un CD de audio digital.

La unidad buscará los archivos y directorios que tengan el mismo carácter introducido por el usuario con los botones correspondientes señalados en la Tabla 1 más abajo.

La explicación a continuación:

- Use los botones correspondientes para seleccionar los caracteres A a Z, espacio, 0 a 9, _, -, +.

- Pulse el botón **SEL** (26) para confirmar la introducción de cada carácter.

- Pulse el botón **BND/LOU/ENT** (24) para iniciar la búsqueda por título.

En caso de que el título seleccionado sea el nombre de un directorio, la pantalla mostrará (' '), y después

- Use los botones **TUNE/SEEK/TRACK UP/DOWN** para mostrar todas las canciones de ese directorio y elegir el título.

- Pulse el botón **BND/LOU/ENT** para confirmar e iniciar la reproducción.

- Repita los pasos anteriores si el título recientemente seleccionado es de nuevo un directorio.

□ **Búsqueda desde el directorio raíz**

Pulse el botón **AS/PS (D-AUD)** (20) tres veces. La unidad buscará el archivo o directorio desde la raíz con los botones **TUNE/SEEK/TRACK UP/DOWN**. (El icono D-DIR se encenderá si el nombre es de un directorio). La pantalla mostrará todos los directorios y canciones disponibles. Seleccione el directorio/canción deseado usando los botones **TUNE/SEEK/TRACK UP/DOWN** y el botón **BND/LOU/ENT** para confirmar. Si el título seleccionado es una canción, empezará a reproducirla.

INSTALACIÓN

Si el título seleccionado es un directorio, la pantalla mostrará (' '), y entonces

- Use los botones **TUNE/SEEK/TRACK UP/DOWN** para mostrar todas las canciones de ese directorio y elegir el título.
 - Pulse el botón **BND/LOU/ENT** para confirmar e iniciar la reproducción.
 - Repita los pasos anteriores si el título recién seleccionado es de nuevo un directorio.
- **Búsqueda desde el directorio actual**
Pulse el botón **AS/PS (D-AUD)** cuatro veces. La unidad buscará el archivo o directorio desde el directorio actual con los botones **TUNE/SEEK/TRACK UP/DOWN**. (El icono D-DIR se encenderá si el nombre es de un directorio). El nombre del directorio actual se mostrará un segundo y el nombre del archivo reproducido actualmente se mostrará (seleccionado). El usuario podrá seleccionar el directorio o archivo en el directorio con los botones **TUNE/SEEK/TRACK UP/DOWN**. El archivo seleccionado puede reproducirse pulsando el botón **BND/LOU (ENT)**.

3) MOSTRAR INFORMACIÓN ID3

Pulse el botón **ID3 (20)** para mostrar la etiqueta ID3 (si está disponible: nombre de canción, nombre de directorio, nombre de intérprete, otras informaciones...) (SOLO CON MP3 VERSIÓN ID3).

MODOS DE DECODIFICACIÓN MP3/WMA ADMITIDOS

La unidad principal admite los modos de decodificación MP3/WMA (Windows Media Audio) siguientes:

Estándar	Velocidad (kbps)	Modos admitidos
MPEG1 Audio Layer 3 (44.1kHz)	32,48,64,96, 128,192,256, 320	Estéreo
Windows Media Audio (44.1kHz)	64,96,128,192	Estéreo

La interfaz USB admite:

1. Carpetas: 500 máx.
2. Archivos: 999 máx.
3. Profundidad de carpetas: 8 capas
4. Tamaño: 2 GB

Nota:

- La unidad principal solo puede admitir el estándar USB-disco de memoria admitido por Microsoft.
- Reproductor MP3 USB no son estándares que significan que las distintas marcas o modelos tienen su propio estándar. De modo que nuestro producto no admite todos los reproductores MP3.
- Cuando conecte un reproductor MP3 y el reproductor tenga una batería normal (no recargable), deberá sacar la batería del reproductor MP3 y después conectarlo al USB en la interfaz USB. De lo contrario podría ocasionar que la batería reviente.
- Cuando esté en el modo de reproducción USB, asegúrese de no sacar la memoria USB de la interfaz USB.

PRECAUCIÓN

Cuando el dispositivo USB tenga archivos importantes, no lo conecte a la unidad principal y lo reproduzca. Y no reproduzca un disco CD-R/RW que tenga archivos importantes dentro. Porque cualquier operación incorrecta podría ocasionar una pérdida de información. Y nuestra empresa no se responsabiliza por esto.

FUNCIONAMIENTO

USO SD/MMC

Véase abajo, la interfaz SD/MMC está en la carcasa de la unidad.

Intefaz SD/MMC

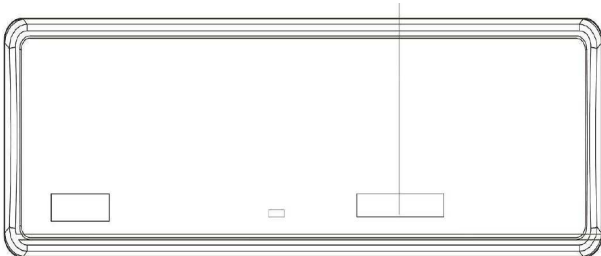

Cuando inserte una tarjeta SD/MMC en la interfaz SD/MMC, la unidad buscará los archivos MP3 o WMA de la tarjeta y empezará a reproducirlos automáticamente. Las operaciones son iguales que las del funcionamiento MP3 descritas antes. Si está en otro modo, también podrá pulsar el botón **MOD** (5) para seleccionar el modo SD/MMC.

Cuando haya archivos importantes en la tarjeta SD/MMC, no la conecte a la unidad principal para reproducirla.

Seleccionar categoría

Cuando se reproduzca un IPOD, pulse el botón **BND** (24) y la categoría aparecerá en la pantalla. Pulse el botón Δ/∇ (25) para cambiar de categoría entre PLAY LIST/ARTIST/ALBUM/GENRE/SONG/COMPOSER, y después pulse el botón **SEL** (26) para confirmar la categoría seleccionada.

Seleccionar canción

Pulse el botón **BND** (24), la pantalla mostrará el catálogo actual (guardado en el IPOD). Pulse el botón Δ/∇ (25) para cambiar el título de canción a la siguiente canción o a la anterior. Después pulse el botón **SEL** (26) para reproducir la canción seleccionada.

PAU

Cuando reproduzca una canción, pulse el botón **PAU** (10) para pausar la reproducción. Púlselo de nuevo para reanudar la reproducción.

RPT

Cuando reproduzca una canción, pulse el botón **RPT** (13) brevemente para repetir la canción actual, apareciendo "S-RPT" en la pantalla. Pulse el botón alrededor de 2 segundos para repetir el álbum, apareciendo "D-RPT" en la pantalla. En el modo de repetición de canción o álbum, pulse el botón **RPT** de nuevo para salir del modo de repetición.

SHF

Cuando reproduzca una canción, pulse el botón **SHF** (9) brevemente y después de reproducir la canción actual hasta el final, las canciones del directorio actual se reproducirán en orden aleatorio, apareciendo "Shuffle" en la pantalla. Pulse el botón alrededor de 2 segundos para reproducir todas las canciones del álbum, apareciendo "F-Shuffle" en la pantalla. En el modo aleatorio de canción o álbum, pulse el botón **SHF** de nuevo para salir del modo aleatorio.

SINTONIZAR/PISTA ARRIBA/ABAJO

Cuando reproduzca una canción, pulse el botón $\triangleleft/\triangleright$ (1) para reproducir la pista anterior/siguiente del directorio actual, pero sin poder entrar a la categoría siguiente. Cuando reproduzca una canción más de 1 segundo, pulsar el botón \triangleleft reproducirá la canción desde el inicio. Cuando reproduzca una canción menos de 1 segundo, pulsar el botón \triangleleft reproducirá

FUNCIONAMIENTO

la pista anterior.

Cuando reproduzca una canción, pulsar y sostener el botón ◀/▶ (1) más de varios segundos retrocederá/adelantará rápidamente la reproducción. Y la pantalla mostrará el tiempo de reproducción (p. ej. 0'00).

USO BLUETOOTH

• PREPARATIVOS PARA EL USO BLUETOOTH

(i) Cuando use Bluetooth, por favor asegúrese de que ambos móviles admitan la función Bluetooth.

(ii) La fuerza de emisión Bluetooth varía de acuerdo a los teléfonos móviles. Para obtener la mejor calidad de conversación, se recomienda que la distancia entre el móvil y la unidad no supere 3 m. Y por favor no coloque ningún objeto metálico ni otros obstáculos entre el teléfono móvil y la unidad.

• EMPAREJAMIENTO

1) En cualquier modo, pulse y sostenga el botón **PAIR(MOD)** (5) del panel frontal y aparecerá "Pairing....." en la LCD.

2) En el teléfono móvil, seleccione el ajuste Bluetooth. (Por favor revise el instructivo del teléfono móvil para saber cómo utilizar Bluetooth.)

3) "CARBT_V04.00.1" deberá aparecer en la lista de su teléfono móvil, por favor seleccione "CARBT_V04.00.1" y después introduzca la contraseña "0000".

4) Cuando se hayan emparejado con éxito, "CONN OK!" se mostrará en la LCD.

5) Cuando el emparejamiento haya fallado, "END" se mostrará en la LCD.

Podrá pulsar y sostener el botón **PAIR** (10) de nuevo para volver a intentar el emparejamiento.

6) Nota:

Durante el emparejamiento, solamente los botones ▲ (2), △/▽ (aumentar/disminuir volumen) (25) y **MUTE** (14) podrán utilizarse; las demás teclas se deshabilitan durante el emparejamiento.

Cuando esté emparejando, podrá pulsar el botón **PAIR** (5) para cancelar el emparejamiento.

• RECONECTAR

Esta unidad tiene una función integrada de autoreconexión. Cada vez que pulse el botón ↻ (4), la unidad se autoreconectará con el teléfono móvil (Nota: El teléfono móvil debe haberse emparejado con la unidad anteriormente).

En las siguientes condiciones podrá reconectar manualmente pulsando el botón **RECON** (19) varios segundos; cuando la reconexión tenga éxito se mostrará "Conn OK!".

1) Si el teléfono móvil está fuera de alcance, la conexión se perderá, cuando vuelva a la unidad, la reconexión será necesaria.



2) Cuando el teléfono móvil esté fuera del alcance de la unidad, y haya una llamada entrante, cuando vuelva a la unidad y quiera transferir el audio a la unidad, tendrá que realizar una reconexión.

3) Cuando pulse el botón ▲ (2) para liberar el panel frontal, la conexión se interrumpirá. Cuando instale el panel frontal tendrá que realizar una reconexión.

FUNCIONAMIENTO

4) Si apaga el móvil que se emparejó con la unidad, cuando encienda el móvil tendrá que realizar una reconexión.



• T-MENU

Cuando el emparejamiento haya tenido éxito, pulse brevemente el botón **T-MENU** (6) del panel frontal para entrar al menú de teléfono, siga pulsando este botón o pulse el botón /  (1) para cambiar de opción en este menú.

• CONTESTAR MANU ANS

Podrá fijar el modo Answer en MANU ANS o en Auto Answer.

En el modo Auto Answer, "ANSWER? + número telefónico" aparecerá en el LCD cuando entre una llamada. La unidad contestará la llamada automáticamente.

En el modo de contestación auto **MANU**, "ANSWER? + número telefónico" aparecerá en el LCD cuando entre una llamada. Podrá pulsar el botón  (4) para contestar la llamada, o pulsar el botón  (24) para rechazar la llamada entrante.

• REALIZAR UNA LLAMADA

1) Para realizar una llamada desde SPEED DIAL, RECEIVED LIST, DIALED LIST, MISSED LIST, PHONE BOOK (Mobile Phone) y PHONE BOOK (SIM Card) por favor véase la sección **T-MENU**.

2) Realizar una llamada introduciendo manualmente el número telefónico.

Pulse el botón  (4) del panel frontal, "CALL_" aparecerá en el LCD. Use los botones 0~9, *, # para introducir el

número que quiera marcar. (Nota: pulse brevemente el botón * introducirá el carácter "**", pulsar y sostener el botón introducirá el carácter "+"). Entonces pulse el botón  (4) de nuevo para marcar el número.

Nota: Si introduce un número incorrecto. pulsar brevemente el botón **CLR** (24) lo borrará. Pulsar y sostener el botón **CLR** (24) borrará todos los números.

• TRANSFERIR LA LLAMADA ENTRE EL TELÉFONO MÓVIL Y LA UNIDAD

Durante el modo de llamada, podrá pulsar y sostener el botón **TRANSFER (T-MENU)** (6) para transferir la llamada entre el teléfono móvil y la unidad.



Nota:

- 1) Si transfiere la llamada al teléfono móvil, el silenciamiento del modo actual será liberado al mismo tiempo.
- 2) Cuando realice una llamada, no será posible transferirla si la llamada aún no se ha contestado.

• AUDIO BLUETOOTH (FUNCIÓN A2DP)

La unidad admite la función de audio Bluetooth. Si su teléfono móvil puede reproducir audio estéreo, cuando el emparejamiento se haya realizado, podrá elegir la unidad emparejada para reproducir música estéreo.

Los botones M1, M2, M3 del panel frontal de la unidad sirven como botones PAUSA/REPRODUCIR/DETENER. (Depende del teléfono móvil, teléfonos móviles diferentes tienen distintas características.)

Use el botón /  (1) del panel frontal

INSTALACIÓN

de la unidad para elegir la pista anterior/siguiente. (Depende del teléfono móvil, teléfonos móviles diferentes tienen distintas

características.)

Nota: Cuando reproduzca música, no podrá realizar ninguna llamada. Cuando haya una llamada entrante podrá elegir contestarla o rechazarla.

ESPECIFICACIONES

GENERAL

Requisitos de suministro eléctrico : DC de 12 voltios, tierra negativa

Dimensiones de la carcasa : 178 (An.) x 160 (F.) x 50 (Al.)

Controles de tono

- Graves (a 100 Hz) : ± 10 dB
- Agudos (a 10 kHz) : ± 10 dB

Potencia máxima de salida

- Versión Y : 4x40 vatios

Drenaje de corriente

- Versión Y : 15 amperios (máx.)

RADIO

Para 2 bandas

Europa)

FM

Gama de frecuencias 87.5 a 108 MHz

IF 10.7 MHz

Sensibilidad (S/N=30dB) 4 μ V

Separación estéreo >25dB

MW

Gama de frecuencias 522 a 1620 kHz

IF 450 kHz

Sensibilidad (S/N=20dB) 36 dBu

PROBLEMAS Y SOLUCIONES

Antes de revisar el cuadro, revise las conexiones de los cables. Si alguno de los problemas persiste después de revisar el cuadro, consulte a su distribuidor de servicio más cercano.

Síntoma	Causa	Solución
No enciende.	El coche está apagado.	Si el suministro eléctrico está conectado a los circuitos accesorios del coche, pero el motor no está andando, mueva la llave de contacto a "ACC".
	El fusible se fundió.	Cambie el fusible.
	La temperatura interior del coche está demasiado alta.	Enfríe o espere hasta que la temperatura ambiente vuelva a la normal.
	Condensación.	Deje el reproductor apagado alrededor de una hora, y vuelva a intentarlo.
No hay sonido.	Volumen mínimo.	Ajuste el volumen al nivel deseado.
	Las conexiones no están bien hechas.	Revise las conexiones de los cables.
El sonido brinca.	El ángulo de instalación excede 30 grados.	Ajuste el ángulo de inclinación a menos de 30 grados.
	El disco está extremadamente sucio o está defectuoso.	Limpie el disco compacto y después intente reproducir uno nuevo.
Las teclas de funcionamiento no sirven.	El microordenador integrado no está funcionando correctamente debido a ruido.	Pulse el botón RESET. El panel frontal no está bien insertado.
La radio no funciona. La selección automática de estaciones de radio no funciona.	El cable de la antena no está conectado.	Inserte bien el cable de la antena.
	Las señales están demasiado débiles.	Seleccione una estación manualmente.

HANDLEIDING

Mobiel Audiosysteem

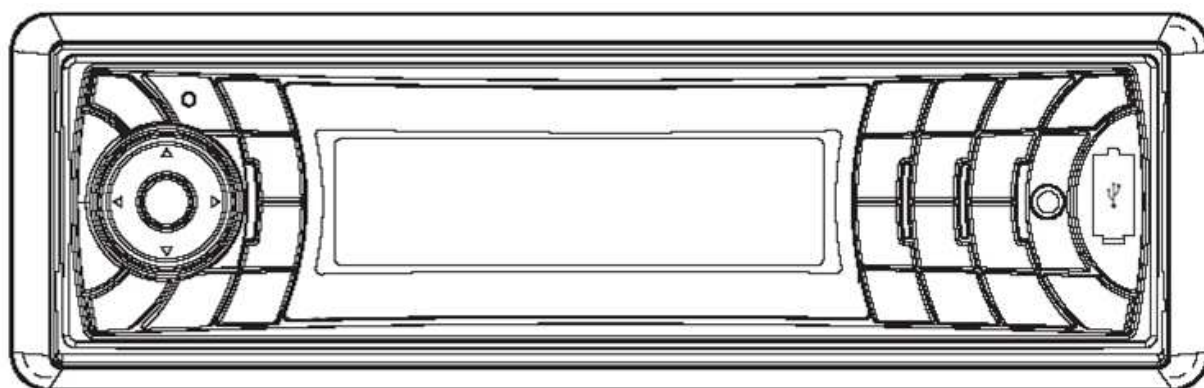

AR 819 BT/USB/Card

- Stereoradio met PLL synthesizer
- Automatische geheugenopslag
- RDS-Functie
- USB&SD/MMC-kaartinterface
- Bluetooth Hands-free functie & A2DP (Advanced Audio Distribution Profile) stereo audio-overdracht
- Neerklapbaar afneembaar paneel
- Auxiliary invoer-functie

INHOUDSOPGAVE

Installatie	83	Alle bestanden previewen	94
Haal vóór installatie de schroeven eruit...83		Hetzelfde bestand herhalen.....	94
DIN-Montage aan voorkant (Methode A)		Alle bestanden willekeurig afspelen ..	95
.....	83	Gebruik van SD/MMC.....	97
Het apparaat installeren	83	Gebruik van Bluetooth	98
Het apparaat verwijderen	84	Vorbereiden voor gebruik Bluetooth..	98
DIN-montage aan achterkant (Methode B)		Koppelen	98
.....	84	Verbinden	98
Het afneembaar frontpaneel gebruiken		T-menu	99
.....	88	Een oproep beantwoorden	99
Bekabeling.....	89	Een uitgaande oproep plaatsen.....	99
ISO aansluiting	89	Een oproep overschakelen tussen	
Plaatsing van toetsen	90	mobiele telefoon en het apparaat	99
Basis bediening	91	Bluetooth audio (A2DP-functie)	99
Het apparaat aan-/uitzetten	91	Specificaties	101
Voorpaneel afnemen.....	91	Problemen Oplossen.....	102
Geluid instellen	91		
Loudness	91		
Display	91		
Equalizer.....	91		
Reset-functie.....	91		
Modus selectie.....	91		
Systeem instellen.....	91		
Auxiliary invoer	92		
Bediening van de radio	92		
De frequentieband selecteren	92		
Scan	92		
Zenders opslaan.....	92		
Gebruik van RDS (radio data system)			
.....	92		
Gebruik van USB	94		
Schakelen naar USB-modus	94		
Bestanden selecteren.....	94		
Afspelen pauzeren	94		

INSTALLATIE

Opmerkingen:

- Kies een geschikte monteerpositie, waar het apparaat de bestuurder niet hindert tijdens het besturen.
- Sluit vóór het installeren van het apparaat tijdelijk de bedrading aan en zorg er voor dat alles juist verbonden is en dat het systeem juist werkt.
- Gebruik voor een goede installatie alleen onderdelen die bij het apparaat zijn meegeleverd. Het gebruik van ongeautoriseerde onderdelen kan storingen veroorzaken.
- Raadpleeg uw dichtstbijzijnde dealer als de installatie van het apparaat het boren van gaten of andere wijzigingen aan het voertuig vereist.
- Installeer het apparaat waar het de bestuurder niet in de weg zit en het geen verwonding kan veroorzaken bij passagiers als u plotseling stopt, in een noodgeval.
- Vermijd installeren op plaatsen met hoge temperatuur, zoals van direct zonlicht, of van warme lucht, van de verwarming, of waar het onderworpen wordt aan stof, vuil of overmatige trillingen.

DIN-MONTAGE AAN VOOR-/ACHTERKANT

Het apparaat kan worden geïnstalleerd van de "Voorkant" (conventionele DIN –montage aan de voorkant) of "Achterkant" (DIN-montage aan de achterkant met behulp van de schroefgaten aan de zijkant van het chassis). Bekijk Voor meer informatie de volgende geïllustreerde installatiemethoden.

HAAL VÓÓR INSTALLATIE DE SCHROEVEN ERUIT

Verwijder de twee schroeven vóór de installatie van het apparaat.

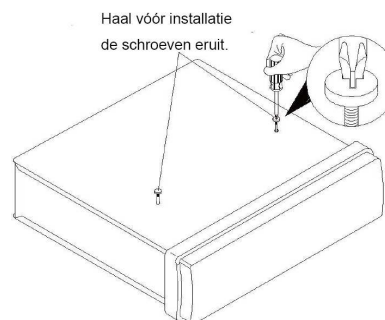

DIN-MONTAGE VOORKANT (Methode A) Installatie-opening

Dit apparaat kan worden geïnstalleerd in elk dashboard dat over een onderstaande opening beschikt:

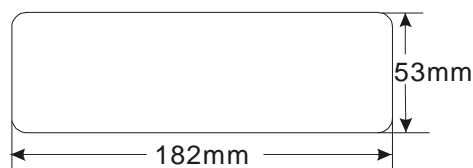

Het apparaat installeren

Zorg ervoor dat u eerst alle aansluitingen test en volg dan deze stappen om het apparaat te installeren.

1. Zorg ervoor dat het contactslot van de auto is uitgeschakeld en maak vervolgens de kabel naar de negatieve (-) pool van de accu van de auto los.
2. Maak het draadraam en de antenne los.
3. Druk op de ontgrendelknop op het voorpaneel en verwijder het bedieningspaneel (zie de stappen "verwijderen van het voorpaneel").
4. Til de bovenkant van de sierrand op en trek hem naar buiten om hem te verwijderen.
5. De twee bijgeleverde sleutels maken de twee lipjes aan de binnenkant van de

INSTALLATIE

huls van het apparaat los, zodat u deze kunt verwijderen. Steek de sleutels (met de inkepingen naar boven) zo ver mogelijk in de daarvoor bestemde openingen links en rechts op het apparaat. Schuif de huls vervolgens van de achterkant van het apparaat af.

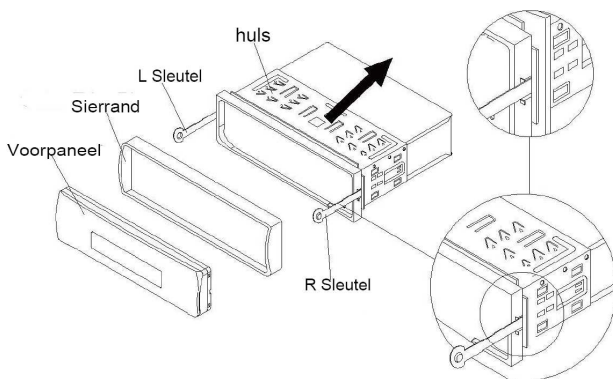

6. Zet de huls vast door hem in de opening in het dashboard te steken en de lipjes rondom de huls met een schroevendraaier naar buiten te buigen. Niet alle lipjes kunnen contact maken, dus gebruik diegene die het meest effectief zullen zijn. Buig ze achter het dashboard open om de huls stevig op zijn plaats vast te zetten.

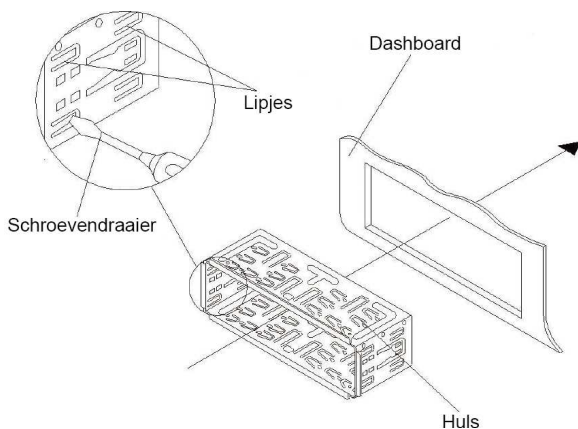

7. Zet het draadraam en de antenne weer vast en zorg ervoor dat er dat er geen

draden bekneld raken.

8. Schuif het apparaat in de huls tot hij op zijn plaats vastklikt.
9. Gebruik om de achterkant van het apparaat vast te zetten de meegeleverde metalen beugel. Gebruik de meegeleverde 5mm zeskantmoer en veerring om één uiteinde van de beugel vast te maken aan de montagebout achter op het apparaat. Buig indien nodig de metalen beugel zodat hij in de montageruimte van uw auto past. Gebruik vervolgens de 5x25m plaatschroef en vlakke sluitring om het andere uiteinde onder het dashboard aan een onderdeel van de auto vast te maken. Deze beugel zorgt ook voor aarding van het apparaat.

Let op dat u het korte gedeelte van de beugel vastmaakt aan de achterzijde van het apparaat en het lange gedeelte aan het dashboard.

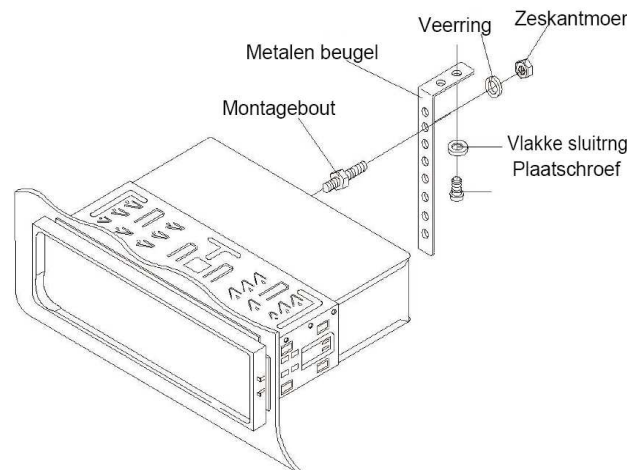

10. Sluit de kabel weer aan op de negatieve (-) pool van de accu. Plaats de sierring weer terug en installeer het frontpaneel (zie de stappen in "het frontpaneel installeren").

INSTALLATIE

Het apparaat verwijderen

1. Zorg ervoor dat het contactslot van de auto is uitgeschakeld. Maak de kabel los van de negatieve (-) accupool.
2. Verwijder de metalen beugel (indien geïnstalleerd) aan de achterkant van het apparaat los.
3. Druk op de ontgrendelknop om het voorpaneel af te nemen.
4. Til de bovenkant van de sierring op en trek hem naar buiten om hem te verwijderen.
5. Steek beide meegeleverde sleutels in de openingen aan de linker- en rechterkant van het apparaat en trek het apparaat vervolgens uit het dashboard.

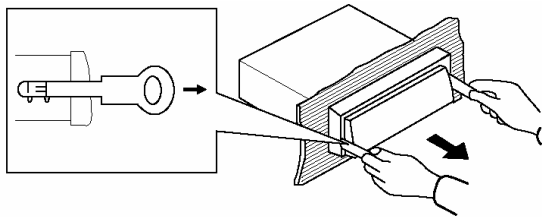

DIN-MONTAGE ACHTERKANT (Methode B)

Volg deze montage-instructies als uw auto een Toyota of Nissan is. Gebruik de schroefgaatjes, gemarkeerd met T (Toyota) of N (Nissan), aan beide zijden van het apparaat om het apparaat vast te maken aan de voorziene radiomontagebeugel van uw auto.

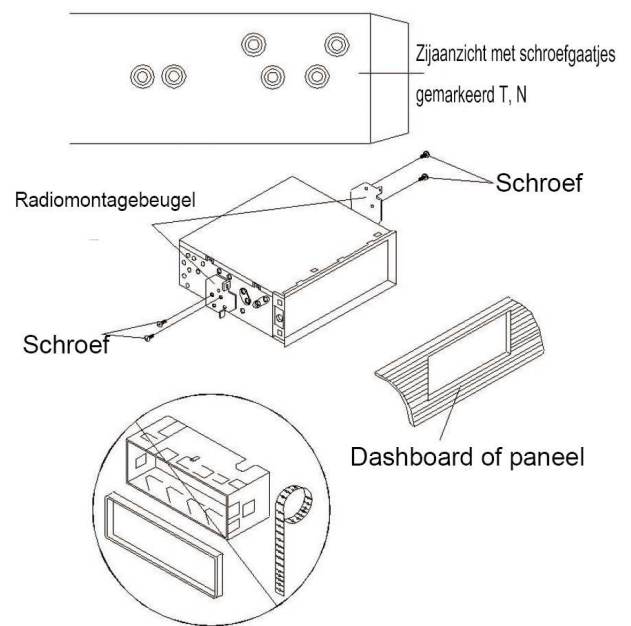

Om het apparaat vast te maken aan de radiomontagebeugels.

Breng de schroefgaatjes in de beugel op gelijke hoogte met de schroefgaatjes in het apparaat en draai de 5x5mm schroeven aan beide zijden vast.

Let op: de sierrand, huls en metalen beugel worden niet gebruikt bij installatiemethode B.

HET AFNEEMBARE FRONTPANEEL GEBRUIKEN

Het Voorpaneel losmaken

1. Druk op de ontgrendel () knop, het voorpaneel zal worden neergeklapt.

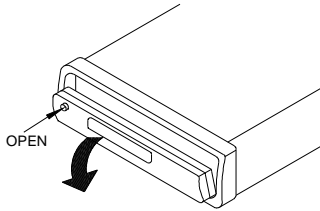

2. Til het voorpaneel om het te verwijderen op met een kleine hoek en trek eerst de rechterkant naar buiten en vervolgens de linkerkant.

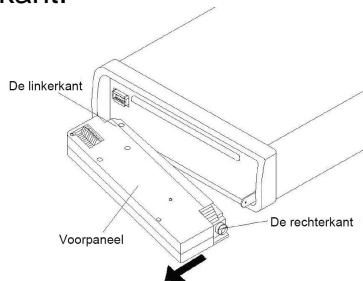

3. Bewaar het voorpaneel, onmiddellijk na het verwijderen, in de meegeleverde beschermhoes.

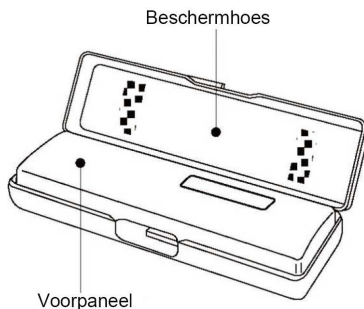

Het Voorpaneel Installeren

1. Plaats eerst de linkerkant in de juiste positie en plaats vervolgens de rechterkant op zijn plaats.

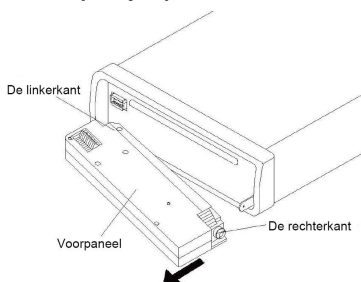

2. Druk het voorpaneel op het hoofdapparaat als de twee kanten op hun plaats vastzitten,

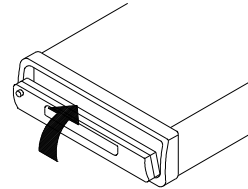

3. Merk op dat, als het voorpaneel niet goed op zijn plaats vergrendeld is, de bedieningsknoppen en het display wellicht niet goed functioneren. Druk op de ontgrendelknop en plaats het voorpaneel opnieuw.

Voorzorgsmaatregelen bij de omgang

1. Laat het voorpaneel niet vallen.
2. Voer bij het afnemen of plaatsen van het voorpaneel geen druk uit op de bedieningsknoppen of het display.
3. Raak de contactpunten op het voorpaneel of het lichaam van het hoofdapparaat niet aan. Dit kan leiden tot slecht elektrisch contact.
4. Verwijder vuil of vreemde stoffen die vastzitten op de contactpunten met een schone en droge doek.
5. Stel het voorpaneel niet bloot aan hoge temperaturen of direct zonlicht.
6. Zorg ervoor dat vluchtige stoffen (bv. benzeen, thinner of insecticiden) niet in contact komen met het oppervlak van het voorpaneel.
7. Probeer het voorpaneel niet te demonteren

BEKABELING

ISO AANSLUITING

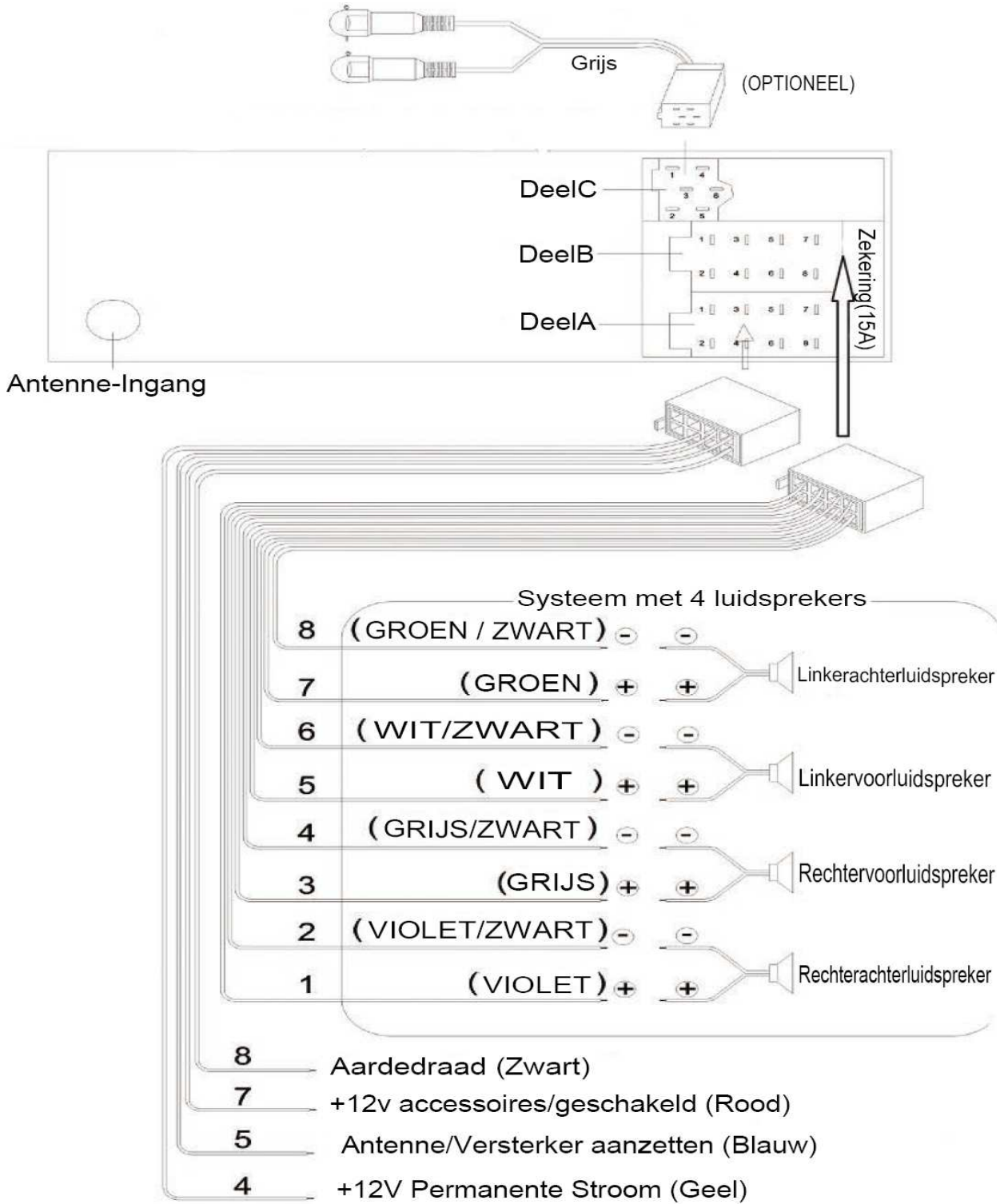

BEDIENING

LOCATIE VAN TOETSEN

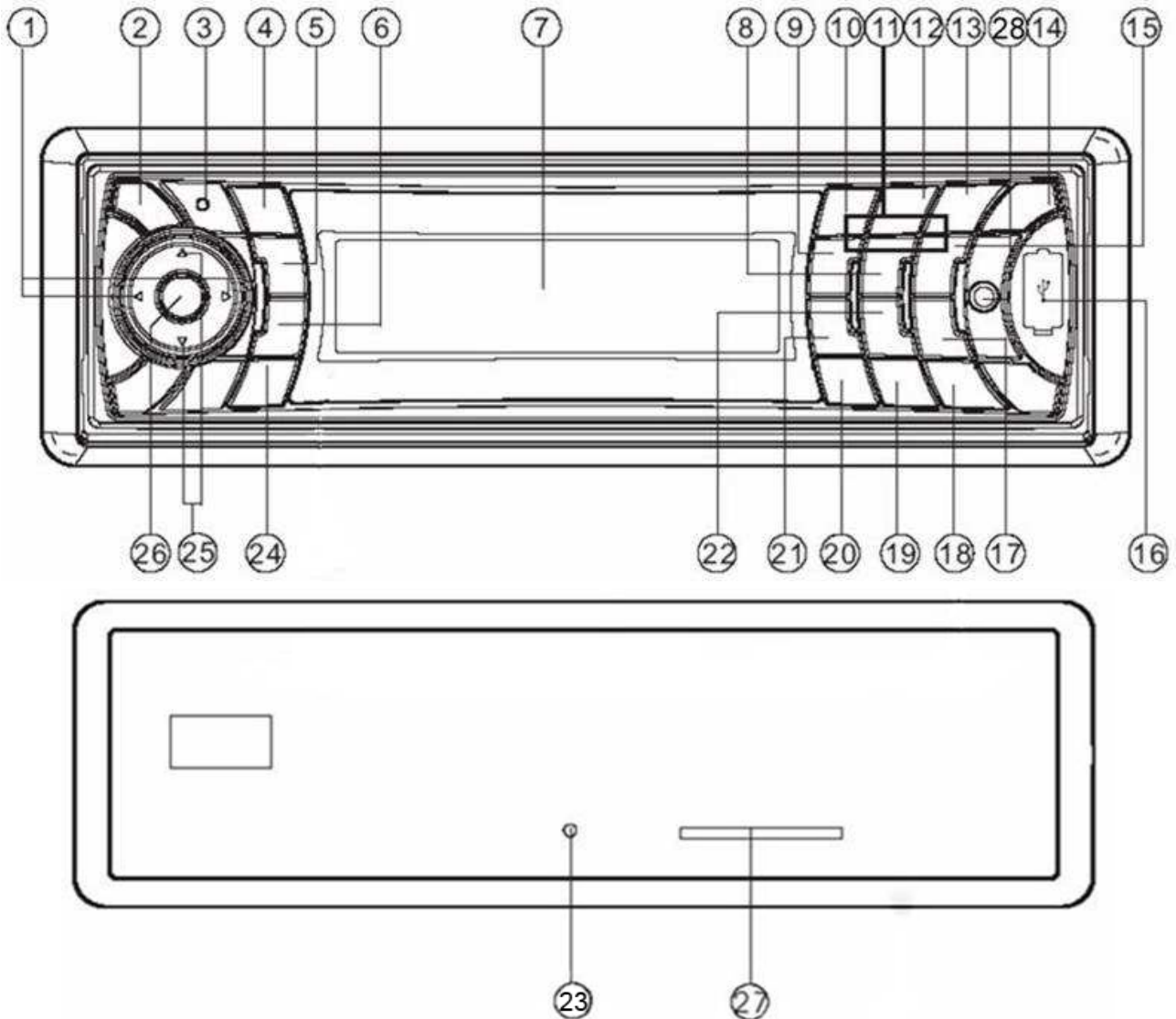



- 1. ◀ / ▶ (tune/zoek/track omlaag/omhoog knoppen)
- 2. 🔒 (ontgrendelknop)
- 3. Mic
- 4. 📻 (opnemen)
- 5. PAIR/MOD-knop
- 6. T-MENU/TRANSFER-knop
- 7. LCD
- 8.5 DIR- knop
- 9.4 SHF-knop
- 10.1 PAU-knop
- 11.1-6 presetknoppen
- 12.2 SCN-knop
- 13.3 RPT-knop
- 14. 📵 /MUTE-knop

- 15.6 DIR+ knop
- 16.USB-interface
- 17.9 PTY-knop
- 18. SCAN-knop
- 19.0 DSP/RE-CCN-knop
- 20. AS/PS*/+/Navi-SCH-knop
- 21.7 AF-knop
- 22.8 EQ/TA-knop
- 23. .AUX IN
- 24. 📞 (ophangen)/BND/LOUD /CLR-knop
- 25. ▲/▼ (volume omhoog/omlaag knoppen)
- 26.SEL/MENU-knop
- 27.SD/MMC-interface
- 28. reset-knop

BEDIENING

BASIS BEDIENING



HET APPARAAT AAN-/UITZETTEN





Druk op de  knop (14) om het apparaat aan te zetten. Druk wanneer het apparaat aan staat de  knop (14) in en houd deze ingedrukt om het apparaat uit te zetten.

FRONTPANEEL ONTGRENDELEN

Druk op de  knop (2) om het afneembare frontpaneel af te nemen.

GELUID INSTELLEN

Druk kort op de **SEL/MENU**-knop (26) om de AUDIO Instelmodus te betreden, gebruik de **SEL/MENU**-knop (26) of /  (1) om de gewenste aanpassingsmodus te selecteren. De aanpassingenmodus zal in de volgende volgorde veranderen: Bass/Treble/Balance/Fader/Sub-woof/ON/OFF(Exit) .

Druk kort op  /  (25) om de geluidskwaliteit stap voor stap omhoog of omlaag aan te passen. Druk en houd  /  (25) ingedrukt om de geluidskwaliteit voortdurend te veranderen.

Een korte druk op de **MUTE**-knop (14) zal het geluid dempen. Nogmaals drukken zal het geluid doen hervatten.

LOUDNESS

Druk enkele seconden op de **LOUD**-knop (24) om de loudness-functie in te schakelen, "LOUD" zal op het LCD verschijnen. Druk nogmaals enkele seconden op de knop om de functie uit te schakelen, "LOUD" zal verdwijnen.

DISPLAY

Druk op de **DSP**-knop (19) om de displaymodus te veranderen.

EQUALIZER

Druk kort op de **EQ**-knop (22) om de equalizer-functie in te schakelen en de gewenste audio-modus te selecteren. Er zijn vijf verschillende modi:

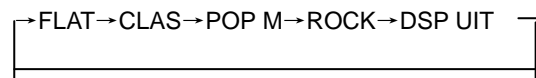

RESET-FUNCTIE

De **RESET**-knop (29) moet worden ingedrukt met de een balpen of een dun metalen voorwerp. De **RESET**-knop moet in de volgende gevallen worden ingedrukt:

- Na de initiële installatie van apparaat als alle bedrading is aangesloten.
- Als geen van de functieknoppen werken.
- Foutmelding op het display.





Opmerking: Als het apparaat na het indrukken van de **RESET**-knop (29) nog niet werkt, reinig dan de aansluiting van het voorpaneel met een wattenstaafje dat is bevochtigd met isopropyl-alcohol.

MODUS SELECTIE

Druk kort op de **MOD**-knop (5) om van modus te veranderen, de volgende modi zijn beschikbaar: Radio, CD, USB, CARD, IPOD (optioneel), AUX en BT Audio.

SYSTEEM INSTELLEN

Druk en houd de **MENU**-knop (26) op het voorpaneel ingedrukt om de Systeem Instelmodus te betreden.

Gebruik de **SEL**-knop (26) of /  (1) om het item dat u wilt veranderen te selecteren en gebruik vervolgens /  (25) om de corresponderende instelling te veranderen.

1) BEEP: ON/OFF

Om het piepgeluid bij het indrukken van de knoppen op het frontpaneel aan/uit te zetten

2) P-VOL Select

U kunt het inschakelvolumen instellen. Elke keer dat u het apparaat aanzet zal het volume zo worden ingesteld.

3) Area: Europe/USA Gebruik / (25) om Europe (Europa) of US (Verenigde

BEDIENING

Staten) te selecteren.

AUXILIARY INVOER

De speler kan met behulp van de **AUX IN** stekkingang (30) op het voorpaneel worden verbonden met een draagbare audio-speler. Druk als het aansluiten voltooid is op de **MOD**-knop (5) op het voorpaneel om naar de AUX IN-modus te schakelen.

BEDIENING VAN DE RADIO

DE FREQUENTIEBAND SELECTEREN

Druk in radiomodus kort op de **BND**-knop (24) om de gewenste band te selecteren.

De ontvangstband zal in de volgende volgorde veranderen:

FM1(FM2(FM3(MW(FM1

EEN ZENDER SELECTEREN

Druk kort op de \uparrow/\downarrow knoppen (1) om de automatische zoekfunctie te activeren. Druk om de handmatige afstemmodus te selecteren enkele seconden, tot "MANUAL....." op het display verschijnt. Als beide knoppen enkele seconden niet worden ingedrukt, dan schakelt de radio automatisch terug naar de automatische zoekmodus en zal "AUTO....." op het display verschijnen.

AUTOMATISCHE GEHEUGENOPSLAG & PROGRAMMA'S SCANNEN

- Automatische geheugenopslag
Druk enkele seconden op de AS/PS-knop (20), er zal "SEARCH" op het LCD verschijnen. De radio zal vanaf de huidige frequentie zoeken en de sterkste signalen zoeken tot één zoekcyclus is voltooid. Daarna zullen de 6 zenders met het sterkste signaal worden opgeslagen onder de corresponderende presetnummer-knop.
- Programma's Scannen
Druk kort op de **AS/PS**-knop (20) om op de opgeslagen zenders te zoeken, het

Corresponderende

zendernummer ,P1~P6, zal knipperen op het LCD.

SCAN

Druk op de **SCAN**-knop (18) om de scanmodus te betreden, het apparaat zal scannen naar zenders met een hogere frequentie en elk station enkele seconden laten horen (de corresponderende frequentie zal 5 keer knipperen op het LCD).

ZENDERS OPSLAAN

Druk na het zoeken van een station enkele seconden op een van de presetknoppen (1-6) (tot er een tweede piep klinkt), het huidige station wordt opgeslagen onder de nummerknop.

GEBRUIK VAN RDS (RADIO DATA SYSTEM)

- Instellen van RDS-modus
Druk op de **AF**-knop (21) en laat deze onmiddellijk los om de RDS-modus in en uit te schakelen.
Er zal "RDS" op het LCD knipperen wanneer RDS is ingeschakeld.
 - GEBRUIK VAN **PTY**-KNOP (17)
 - 1) Druk kort op de **PTY**-knop (17) om de **PTY SELECT**-modus te betreden, de zendernaam zal getoond worden op het LCD, u kunt Δ/∇ (25) gebruiken om de items te selecteren en op de \leftarrow/\rightarrow knoppen (1) drukken om naar een corresponderend programma te zoeken.
 - 2) Druk en houd de **PTY**-knop (17) ingedrukt om het RDS MENU te betreden. In het menu gebruikt u Δ/∇ (25) om items te selecteren en de \leftarrow/\rightarrow knoppen (1) om de items aan te passen.
- TA-SEEK: SEEK/ALARM**
- a) TA SEEK-modus:
Als een nieuwe zender waarop u afstemt binnen 5 seconden geen

BEDIENING

TP-informatie (verkeersinformatie), dan stemt de radio af op de volgende zender met een ander programma die wel TP-informatie heeft.

Als de huidige zender langer dan de ingestelde periode (RETUNE SHORT of

RETUNE LONG) geen TP-informatie ontvangt, dan schakelt de radio over naar een volgende zender met dezelfde PI. Als binnen één afstemcyclus geen zender met dezelfde PI gevonden wordt, dan stemt de zender af op de volgende zender die wel TP-informatie levert.

Opmerking: In TA SEEK-modus kan de huidige zender worden veranderd naar een andere zender, omdat de speler naar een TP-station zoekt wanneer de signaalsterkte van een zender erg zwak is, of de huidige zender geen "TP" signaal heeft. (TP heeft een hogere prioriteit dan PI.)

b) TA ALARM-modus

In deze modus stemt de radio niet automatisch af op andere zenders. U hoort alleen een dubbele piep (ALARM). In deze modus zal het apparaat de zender aanhouden. (De prioriteit van PI is hoger dan TP.)

Als een nieuwe zender waar u op afstemt binnen 5 seconden geen TP-informatie heeft, dan klinken er piepen. Als de zender langer dan de ingestelde tijd geen TP-informatie heeft dan zal een piep klinken.

Als de nieuwe zender geen RDS-signaal verstuurt, dan wordt "PI SEEK" enigszins onderdrukt.

MASK: DPI/ALL

MASK DPI-modus: onderdruk alleen de AF's met een Verschillende PI (DPI).

MASK ALL-modus: onderdruk de AF's met een andere PI en krachtige GEEN RDS signalen.

REGION: OFF/ON (UIT/AAN)

Regionale-modus AAN: AF switching of PI SEEK wordt geïmplementeerd op alle stations die dezelfde PI-code hebben als het huidige station.

Regionale-modus UIT: De regionale code in het formaat van PI-code wordt genegeerd wanneer AF switching of PI SEEK is geïmplementeerd.

TA-VOLUME: Volume 18 (het standaard TA-volume value is 18, u kunt dit aanpassen van 0 tot 40).

RETUNE: LONG/SHORT

Als de PI-informatie gedurende de retune-tijd (SHORT is 30 sec. of LONG is 90 sec.) niet (meer) ontvangen wordt, dan zoekt de radio naar de volgende zender met dezelfde PI.

- **Luisteren naar Verkeersberichten**

De **TA**-knop (22) wordt als volgt gebruikt:

Druk en houd de knop enkele seconden ingedrukt om de **TA**-modus in- of uit te schakelen.

Als TA-modus is ingeschakeld en er een verkeersbericht wordt uitgezonden:

Als het apparaat in CD (MP3)-modus, AUX IN-modus of IPOD-modus is, dan zal het tijdelijk overschakelen naar radiomodus.

De radio schakelt tijdelijk over naar een EON-zender als EON een verkeersbericht op de andere zender detecteert.

Als het volumeniveau onder de drempelwaarde is, dan zal het worden opgehoogd tot de drempelwaarde. Wanneer het volumeniveau hoger is ingesteld dan de drempelwaarde (min. **TA** volumeniveau), dan zal het worden

BEDIENING

ingesteld op het laatst ingestelde niveau.

Als **TA**-modus is ingeschakeld, dan wordt **TA** van het individuele segment ingeschakeld.

Als een TP-station wordt ontvangen, dan wordt TP van het individuele segment ingeschakeld.

TA onderbrekingsfunctie

Het huidige verkeersbericht wordt geannuleerd door op deze toets te drukken, maar de **TA**-modus zal niet worden uitgeschakeld.

De RDS gegevens die gebruikt worden zijn de PI, PS, AF, TP, TA, EON en PTY gegevens.

PI: Program Identification code

Code voor het identificeren van het programma

PS: Program Service Name

De naam van de zender in alfanumerieke karakters

AF: Alternative Frequencies

Een frequentielijst van zenders die hetzelfde programma uitzenden

TP: Traffic Program Identification

Identificerende gegevens voor een zender die verkeersinformatie uitzendt

TA: Traffic Announcement Identification

Identificatiegegevens die aantonen of verkeersinformatie wordt verzonden

EON: Enhanced Other Networks Information

Uitzendinginformatie over PI, AF, TP, TA, etc, op andere netwerken dan het netwerk dat wordt gebruikt voor de huidige ontvangst

PTY: Program Type Code

Aanduiding van het type programma, zoals nieuws, lichte muziek, sport etc.

GEBRUIK VAN USB

Op het voorpaneel van het apparaat zit een USB-interface (16). U kunt met deze interface (16) een USB-schijf aansluiten.

Als u een USB-schijf aansluit op de interface, dan zal het apparaat automatisch naar MP3- of WMA-bestanden op de USB-schijf zoeken.

Als het apparaat in een andere modus is, dan kunt u op de **MOD**-knop (5) drukken om de USB-modus te selecteren.

TRACKS SELECTEREN

Druk op ◀ / ▶ (1) om naar het vorige/volgende bestand te gaan. Het bestandsnummer zal getoond worden op het display.

Druk en houd ◀/▶ (1) ingedrukt om snel vooruit-/terug te spoelen. Het bestand begint met afspelen wanneer u de knop loslaat.

AFSPELEN PAUZEREN

Druk op de **PAU**-knop (10) om te pauzeren, "Pause" zal op het LCD verschijnen.

Druk nogmaals om het afspelen te hervatten, "Pause" zal verdwijnen.

ALLE TRACKS PREVIEWEN

Druk op de **SCN**-knop (12) om de eerste paar seconden van elk bestand af te spelen, "Scan" zal op het LCD verschijnen. Druk nogmaals om te stoppen met het beluisteren van de intro's en naar het bestand te luisteren, "Scan" zal verdwijnen. Druk en houd de **SCN**-knop (12) ingedrukt om de eerste paar seconden van elk bestand in de huidige map af te spelen, "D-Scan" zal verschijnen. Druk nogmaals om de modus te verlaten.

DEZELFDE TRACK HERHALEN

Druk op de **RPT**-knop (13) om voortdurend hetzelfde bestand te herhalen, "S-RPT" zal op het LCD verschijnen. Druk nogmaals op de knop om het herhalen te stoppen, "S-RPT" zal verdwijnen.

BEDIENING

Druk en houd de **RPT**-knop (13) ingedrukt om alle bestanden in de huidige map te herhalen, "D-RPT" zal op het LCD verschijnen. Druk nogmaals op de knop om de modus te verlaten.

ALLE TRACKS IN WILLEKEURIGE VOLGORDE AF SPELEN

Druk op de **SHF**-knop (9) om alle bestanden op de CD in willekeurige volgorde af te spelen, "S-SHF" zal op het LCD verschijnen. Druk nogmaals om de functie te annuleren, "S-SHF" zal verdwijnen.

Druk en houd de **SHF**-knop (9) ingedrukt om alle bestanden (in de huidige map) in willekeurige volgorde af te spelen, "S-SHF" zal op het LCD verschijnen. Druk nogmaals op de knop om de modus te verlaten.

MAP OMHOOG/OMLAAG SELECTEREN

Druk op de **DIR**- knop (8) of **DIR+** knop (15) om een map omlaag of omhoog te selecteren. Als de USB-schijf geen mappen bevat, dan heeft het drukken op de **DIR**- knop (8) of **DIR+** knop (15) geen effect.

TRACKS SELECTEREN

- **Rechtstreeks Tracks Zoeken**
Druk één keer op de **AS/PS (D-AUD)**-knop (20). Het apparaat gaat "Rechtstreeks tracks zoeken" modus. De speler zoekt de track die u met een van de volgende nummerknoppen selecteert:
M1-M6, MOD (5), TUNE/SEEK/TRACK OMLAAG (8), TUNE/SEEK/TRACK OMHOOG (9), DSP(0).
Als u drie cijfers invoert, dan zal de speler de track direct zoeken. Als u één of twee cijfers invert, dan zal het apparaat een paar seconden wachten tot u de **BND/LOU/ENT**-knop indrukt. Het apparaat zoekt de track na een paar seconden, zelfs als u niet op de

enter-knop drukt.

- **Map- of Bestandsnaam Zoeken**

Druk twee keer op de **AS/PS (D-AUD)**-knop (20). De speler gaat in "Map- of Bestandsnaam Zoeken"-modus.

De speler zoekt bestanden en mappen met hetzelfde karakter als het karakter dat door de gebruiker wordt ingevoerd door op de knoppen te drukken, zoals getoond in Tabel 1 hieronder.

Het werkt als volgt:

- Gebruik de corresponderende knoppen om de karakters A tot Z, blank, 0 tot 9, -, + te selecteren.
- Druk op de **SEL**-knop (26) om de invoer van de karakters te bevestigen.
- Druk op de **BND/LOU/ENT**-knop (24) om te beginnen met zoeken.
Als de geselecteerde titel een mapnaam is, dan zal het display (' ') tonen, daarna
- Gebruik de **TUNE/SEEK/TRACK OMHOOG/OMLAAG** knoppen om alle liedjes in de map te tonen en selecteer de titel.
- Druk op de **BND/LOU/ENT**-knop om te bevestigen en te beginnen met afspelen.
- Herhaal de bovenstaande stappen als de nieuw geselecteerde titel ook een map is.

- **Zoeken Vanuit Hoofdmap**

Druk drie keer op de **AS/PS (D-AUD)**-knop (20). Het apparaat zoekt met behulp van de **TUNE/SEEK/TRACK OMHOOG/OMLAAG** knoppen naar bestanden of mappen vanuit de hoofdmap . (Het D-DIR icoontje verschijnt als de naam een map is). Het display zal alle beschikbare mappen en liedjes tonen. Selecteer de gewenste map/liedjes met behulp van de **TUNE/SEEK/TRACK**

BEDIENING

OMHOOG/OMLAAG knoppen en **BND/LOU/ENT**-knop om te bevestigen. Als de geselecteerde titel een liedje is, dan start het afspelen.

Als de geselecteerde titel een map is, dan zal het display (' ') tonen, daarna

- Gebruik de **TUNE/SEEK/TRACK OMHOOG/OMLAAG** knoppen om alle liedjes in de map te tonen en een titel te selecteren.
- Druk op de **BND/LOU/ENT**-knop om te bevestigen en het afspelen te starten.
- Herhaal de bovenstaande stappen als de nieuw geselecteerde titel opnieuw een map is.

□ Zoeken Vanuit Huidige Map

Druk vier keer op de **AS/PS (D-AUD)**-knop. Het apparaat zoekt met behulp van de **TUNE/SEEK/TRACK OMHOOG/OMLAAG** knoppen naar een bestand of map vanuit de huidige map. (D-DIR icoontje verschijnt als de naam een map is). De huidige mapnaam wordt voor één seconde getoond en de bestandsnaam van het bestand dat momenteel wordt afgespeeld (geselecteerd). De gebruiker kan de map of het bestand selecteren met behulp van de **TUNE/SEEK/TRACK OMHOOG/OMLAAG** knoppen. Het geselecteerde bestand kan worden afgespeeld door op de **BND/LOU/ENT**-knop te drukken.

3) ID3-INFORMATIE TONEN

Druk op de **ID3**-knop (20) om de ID3 TAG (indien beschikbaar: titel, mapnaam, naam artiest, andere inhoud...) te tonen.

ONDERSTEUNDE MP3/WMA CODERINGEN

Het hoofdapparaat ondersteunt de volgende MP3/WMA (Windows Media Audio) modi.

Standaard	Bitrate (kbps)	Ondersteunde Modus
MPEG1 Audio Layer 3 (44.1kHz)	32,48,64,96,128,192,256,320	Stereo
Windows Media Audio (44.1kHz)	64,96,128,192	Stereo

De USB-oplossing ondersteunt:

1. Mappen: 500 max.
2. Bestanden: 999 max.
3. Diepte van map: 8 lagen
4. Grootte: 2 GB

Opmerking:

- Het hoofdapparaat biedt alleen ondersteuning aan standaard USB-apparaten die zijn goedgekeurd door Microsoft.

Er is geen USB MP3-speler standaard, wat inhoudt dat elk merk en elk model zijn eigen standaard heeft. Ons product biedt hierdoor geen ondersteuning voor elke MP3-speler.

- Wanneer u een MP3-speler aansluit die gebruikt maakt van normale batterijen (niet-oplaadbare batterijen), dan moet u de batterijen uit de MP3-speler halen voor u deze verbindt met de USB-interface. Anders kan dit leiden tot het ontploffen van de batterij(en).

Zorg er in USB-modus voor dat u de USB-schijf niet uit de USB-interface verwijdert.

LET OP

Als er belangrijke bestanden op het USB-apparaat staan, verbind het dat niet met het hoofdapparaat. Speel ook geen CD-R/RW disks met belangrijke bestanden af. Verkeerd gebruik kan zorgen voor bestandsverlies. Wij nemen geen verantwoordelijkheid voor het verlies van gegevens.

BEDIENING

GEbruik VAN SD/MMC

Hieronder is aangegeven waar de SD/MMC-interface in de behuizing zit.

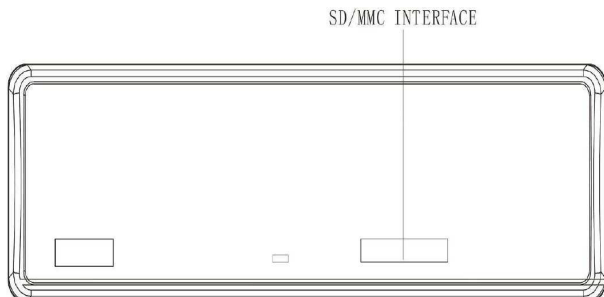

Als u een SD/MMC-kaart in de SD/MMC-interface plaatst, dan zal de speler MP3- of WMA-bestanden zoeken en deze automatisch afspelen. De bediening is hetzelfde als de bediening met MP3's, die eerder beschreven is. Als de radio in een andere modus is, dan kunt u met de **MOD**-knop (5) de SD/MMC-modus selecteren.

Als er belangrijke bestanden op de SD/MMC-kaart staan, verbind deze dan niet met het hoofdapparaat om af te spelen. kunt u met de **MOD**-knop (5) de IPOD-modus selecteren.

Een Categorie Selecteren

Druk tijdens het afspelen van IPOD op de **BND**-knop (24), de categorie zal op het display verschijnen. Druk op Δ/∇ (25) om de categorie te veranderen naar PLAY LIST/ARTIST/ALBUM /GENRE/SONG/COMPOSER, en druk vervolgens op de **SEL**-knop (26) om de gekozen categorie te bevestigen.

Een Liedje Selecteren

Het display zal de huidige catalogus (opgeslagen op de IPOD) tonen wanneer u op de **BND**-knop (24) drukt. Druk op Δ/∇ (25) om het volgende of vorige liedje te selecteren. Druk vervolgens op de **SEL** (26)-knop om het geselecteerde nummer af

te spelen.

PAU

Druk onder het afspelen op de **PAU**-knop (10) om het afspelen te pauzeren. Druk nogmaals om het afspelen te hervatten.

RPT

Druk tijdens het afspelen kort op de **RPT**-knop (13) om het huidige nummer te herhalen, er zal "S-RPT" verschijnen op het display. Druk de knop ongeveer 2 seconden in om het Album te herhalen, er zal "D-RPT" verschijnen op het display. Druk in de Nummer- of Album-herhaalmodus nogmaals op de **RPT**-knop om de herhaalmodus te verlaten.

SHF

Druk tijdens het afspelen kort op de **SHF**-knop (9) om na het afspelen van het huidige nummer de nummers in de huidige categorie in willekeurige volgorde af te spelen, er zal "Shuffle" op het display verschijnen. Druk de knop ongeveer 2 seconden in om alle nummers van het album in willekeurige volgorde af te spelen, er zal "F-Shuffle" op het display verschijnen. Druk in de Nummer- of Album-shufflemodus nogmaals op de **SHF** om de shufflemodus te verlaten.

TUNE/TRACK OMHOOG/OMLAAG

Druk tijdens het afspelen van een nummer op de $\triangleleft/\triangleright$ knop.

(1) het volgende/vorige nummer in de huidige categorie zal worden afgespeeld, maar u kunt niet naar nummers in de volgende categorie gaan.

Druk, wanneer u een nummer voor meer dan 1 seconde afspeelt, op \triangleleft om het nummer opnieuw vanaf het begin af te spelen.

Wanneer het nummer minder dan 1

BEDIENING

seconde heeft afgespeeld, dan zal u met een druk op ◀ naar het vorige nummer gaan.

Druk en houd de ◀/▶ knop (1) onder het afspelen ingedrukt om vooruit- of terug te spoelen. Het display toont de speeltijd (bijv. 0'00).

GEBRUIK VAN BLUETOOTH

• VOORBEREIDEN VOOR GEBRUIK VAN BLUETOOTH

(i) Zorg ervoor dat uw mobiele telefoon Bluetooth ondersteunt wanneer u gebruik maakt van de Bluetooth-functie.

(ii) Het zendbereik van Bluetooth verschilt per mobiele telefoon. Voor de beste gesprekskwaliteit wordt aangeraden dan de afstand tussen de mobiele telefoon en de speler maximaal 3m is. Plaats geen metalen voorwerpen of obstakels tussen de mobiele telefoon en de speler.

• KOPPELEN

- 1) Druk en houd, in elke modus, de **PAIR(MOD)**-knop (5) op het voorpaneel ingedrukt, er zal "Pairing....." verschijnen op het LCD.
- 2) Stel de Bluetooth-functie in op de mobiele telefoon. (Raadpleeg de handleiding van uw mobiele telefoon en kijk bij het gebruik van Bluetooth.)
- 3) De lijst van uw mobiele telefoon moet "CARBT_V04.00.1" tonen. Selecteer "CARBT_V04.00.1" en voer het wachtwoord "0000" in.
- 4) Het LCD zal "CONN OK!" tonen als er succesvol gekoppeld is.
- 5) Als het koppelen mislukt, dan zal het display "END" tonen. U kunt de

PAIR-knop (10) indrukken en ingedrukt houden om het nogmaals te proberen.

- 6) Tijdens het koppelen werken alleen de ▲ knop (2), △/▽ (volume omhoog/omlaag) (25) en **MUTE**-knop (14). Alle andere toetsen worden uitgeschakeld tijdens de koppelmodus. Druk tijdens het koppelen op de **PAIR**-knop (5) om het koppelen te beëindigen.

• VERBINDEN

De speler beschikt over een ingebouwde auto-reconnection functie. Bij elke korte druk op de ↻ knop (4), zal het apparaat automatisch opnieuw verbinden met de mobiele telefoon (opmerking: de mobiele telefoon moet eerder gekoppeld zijn met de radio).

U kunt onder de volgende omstandigheden handmatig opnieuw verbinden door enkele seconden op de **RECON**-knop (19) te drukken. Als het opnieuw verbinden succesvol is dan zal "Conn OK!" worden getoond op het display.



- 1) Als de mobiele telefoon buiten bereik is, dan zal de verbinding verloren gaan. Wanneer u terug binnen bereik komt is het nodig opnieuw te verbinden.
- 2) Als de mobiele telefoon buiten bereik van de radio is en er een oproep binnenkomt, dan moet u als u weer binnen bereik bent opnieuw verbinden om de audio naar de radio over te schakelen.
- 3) De verbinding zal worden verbroken wanneer u op de ▲ knop (2) drukt om het voorpaneel te ontgrendelen. U moet opnieuw verbinden wanneer

BEDIENING

u het voorpaneel opnieuw installeert.

- 4) Als u de mobiele telefoon die gekoppeld is uitschakelt, dan moet deze na opnieuw ingeschakeld te zijn opnieuw worden verbonden.



- **T-MENU**

Druk, als het koppelen succesvol is, kort op de **T-MENU**-knop (6) op het voorpaneel om het telefoon menu te openen. Blijf op deze knop drukken of druk op de /  knop (1) om van menu-item veranderen.

- **EEN OPROEP BEANTWOORDEN**

U kunt de antwoordmodus instellen op **MANU ANS** (Handmatig antwoorden) of **Auto Answer** (Automatisch antwoorden).

In de automatische antwoordmodus zal bij een inkomende oproep "ANSWER?+ Telefoonnummer" op het LCD verschijnen. Het apparaat zal de oproep automatisch beantwoorden.

In de handmatige antwoordmodus (**MANU ANS**) zal bij een inkomende oproep "ANSWER?+ Telefoonnummer" op het LCD verschijnen. U kunt op de  knop (4) drukken om de oproep te beantwoorden of op de  knop (24) om de inkomende oproep te weigeren.



- **EEN UITGAANDE OPROEP PLAATSEN**

- 1) Een uitgaande oproep plaatsen uit **SPEED DIAL**, **RECEIVED LIST**, **DIALED LIST**, **MISSED LIST**, **PHONE BOOK**(Mobile Phone) en **PHONE**

BOOK(SIM Card). Raadpleeg de

- **T-MENU** sectie.

- 2) Een uitgaande oproep plaatsen door het telefoonnummer handmatig in te voeren.

Druk op de  knop (4) op het voorpaneel, er zal "CALL_" op het LCD verschijnen. Gebruik de 0~9, *, # knoppen om het gewenste telefoonnummer in te voeren. (Opmerking: druk kort op de * om het "*" karakter in te voeren, houd de knop ingedrukt om het "+" karakter in te voeren). Druk vervolgens nogmaals op de  knop (4) om het nummer te bellen.

Opmerking: Als u het verkeerde nummer invoert, druk dan kort op de **CLR**-knop (24) om het te wissen. Druk en houd de **CLR**-knop (24) ingedrukt om alle nummers te wissen.

- **DE OPROEP OVERSCHAKELEN TUSSEN MOBIELE TELEFOON EN HET APPARAAT**

Druk en houd de **TRANSFER**(**T-MENU**)-knop (6) in de gespreksmodus ingedrukt om het telefoongesprek over te schakelen tussen de mobiele telefoon en de radio.

Opmerking:

- 1) Als u de oproep naar de mobiele telefoon overschakelt, dan zal het dempen van de huidige modus tegelijkertijd vrijgegeven worden.
- 2) Het is bij het plaatsen van een uitgaande oproep niet mogelijk om

BEDIENING

over te schakelen voordat de oproep is beantwoord.

- **BLUETOOTH AUDIO
(A2DP-FUNCTIE)**

De speler ondersteunt de Bluetooth audio-functie. Als uw mobiele telefoon stereo-audio kan afspelen en het koppelen is gelukt, dan kunt u het

apparaat waar u mee heeft gekoppeld de audio laten afspelen.

De M1, M2, M3 knoppen op het voorpaneel dienen als PAUSE/PLAY/STOP knoppen. (Dit verschilt per mobiele telefoon.)

Gebruik de ◀ / ▶ knop (1) op het voorpaneel van het apparaat om de vorige/volgende track te selecteren. (Dit verschilt per mobiele telefoon.)

Opmerking: tijdens het afspelen van muziek kunt u geen oproep plaatsen. Bij een inkomende oproep kunt u kiezen om de oproep te beantwoorden of niet te beantwoorden.

SPECIFICATIES

ALGEMEEN

Voeding	: DC 12 Volt, Negatieve Aarding
Chassis Afmetingen	: 178 (B) x 160 (D) x 50 (H)
Toonregeling	
- Bass (op 100 Hz)	: ±10 dB
- Treble (op 10 kHz)	: ±10 dB
Maximaal vermogen	
- Versie Y	: 4x40 watt
Stroomverbruik	
- Versie Y	: 15 Ampere (max.)

RADIO

Voor 2 Banden

Europa)

FM

Frequentiebereik	87.5 tot 108 MHz
IF	10.7 MHz
Gevoeligheid (S/N=30dB)	4µV
Stereoscheiding	>25dB

MW

Frequentiebereik	522 tot 1620 kHz
IF	450 kHz
Gevoeligheid (S/N=20dB)	36 dBu

PROBLEMEN OPLOSSEN

Controleer de bekabeling vóór u deze checklist doorneemt. Raadpleeg uw dichtstbijzijnde dealer als een probleem zich blijft voordoen nadat u door deze checklist bent heengegaan.

Symptoom	Oorzaak	Oplossing
Geen stroom.	Het contact van de auto is uitgeschakeld.	Als de voeding is aangesloten op de het accessoirecircuit van de auto, maar de motor niet draait, draai dan de contactsleutel naar de "ACC"-stand.
	De zekering is doorgebrand.	Vervang de zekering.
	Het is te warm in de auto.	Laat de temperatuur in de auto afkoelen tot een normaal niveau.
	Condensatie.	Zet de speler ongeveer één uur uit en probeer het nogmaals.
Geen geluid.	Volume is in minimum	Stel het volume af op een gewenst niveau.
	De bekabeling is niet goed aangesloten.	Controleer de bekabeling.
Geluid slaat over.	De installatiehoek is groter dan 30 graden.	Pas de installatiehoek aan naar minder dan 30 graden.
	De disk is extreem vuil of kapot.	Maak de CD schoon of probeer een nieuwe CD af te spelen.
De bedieningstoets en werken niet.	De ingebouwde microcomputer werkt niet naar behoren door ruis.	Druk op de RESET-knop. Voorpaneel is niet goed vastgezet.
De radio werkt niet. De automatische radiostation selectie werkt niet.	De kabel van de antenne is niet aangesloten.	Verbind de kabel van de antenne stevig.
	De signalen zijn te zwak.	Selecteer de zender handmatig.